

## 保証書

形名	マルチウォッシュ ヴィットリオ Vittorio ZM-0502-2		お買い上げ日	保証期間
			年 月 日	1年
お客様	ご住所	〒		
	ご芳名			
	電話	( )		
販売店	住所 店名	☎ ( )		

**1** 保証期間内に、取扱説明書・本体貼り付けラベル等の注意書に従った使用状況で故障した場合には無料修理をさせていただきます。  
無料修理をご依頼になる場合は、お買い上げの販売店に商品と保証書をご持参し、提示いただき、お申しつけください。

**2** ご転居、贈答品等で保証書に記入してあるお買い上げの販売店に修理をご依頼になれない場合は蔵王産業株式会社ヴィットリオ係(0120-035-303)までお問い合わせください。

**3** 保証期間内でも次の場合は原則として有料とさせていただきます。

- (1) 使用上の誤り及び不当な修理や改造による故障または損傷。
- (2) お買い上げ後の落下、引っ越し、輸送による故障または損傷。
- (3) 定格外の仕様電源(電圧、周波数)などによる故障または損傷。
- (4) 車両、船舶に搭載して使用された場合に生じた故障または損傷。
- (5) 業務用及びそれに準ずる使用をされて生じた故障または損傷。
- (6) 本書のご提示がない場合。
- (7) 本書にお買い上げ年月日、お客様名、販売店名のない場合。  
販売店名を証する物(レシートなど)の添付がない場合、あるいは字句を書き換えられた場合。

**4** 保証書は再発行いたしませんので紛失しないように大切に保存してください。

**5** 保証書は日本国内においてのみ有効です。

This warranty is valid only in Japan.

マルチウォッシュ ヴィットリオ

# Vittorio

 ZM-0502-2  
家庭用

## 取扱説明書

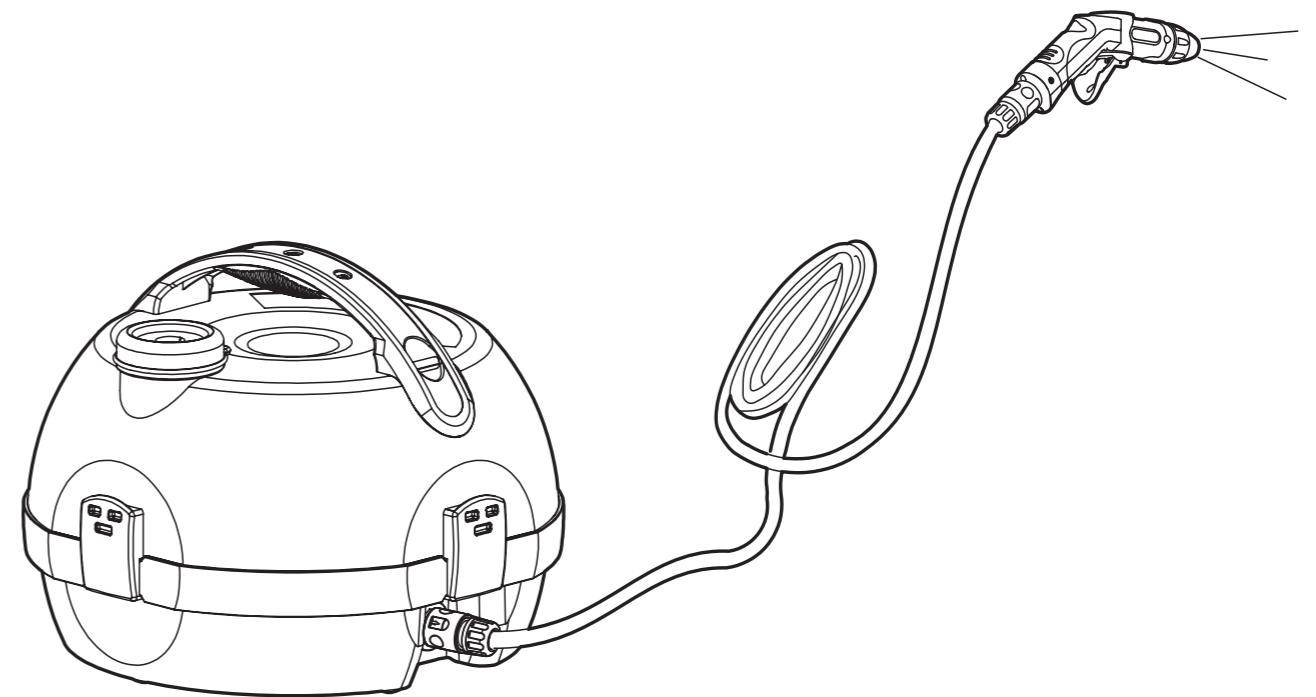

この度はマルチウォッシュをお買い上げいただき、ありがとうございました。ご使用前にこの取扱説明書をよくお読みになり、正しく安全にお使いください。お読みになった後は、いつでも見られるところに大切に保管してください。なお、本製品は家庭用です。業務用としてご使用しないでください。

※本書の画像やイラストはイメージを表現したもので、実機とは異なる場合があります。  
※性能の向上、改善のために、操作方法や仕様などの記載事項が予告なしに一部変更になることがありますので、ご了承ください。

## 目次

1. 各部の名称	P3
2. 仕様	P4
3. 標準付属品	P4
4. 安全にお使いいただくために	P5~9
5. 使い方	P10~13
1. 充電方法	P10
2. スイッチの操作	P10
3. 使用前の準備	P11~13
6. 運転の終了と保管	P14
7. 日常の点検・お手入れ	P14
8. 故障かなと思ったら	P15

# 1.各部の名称

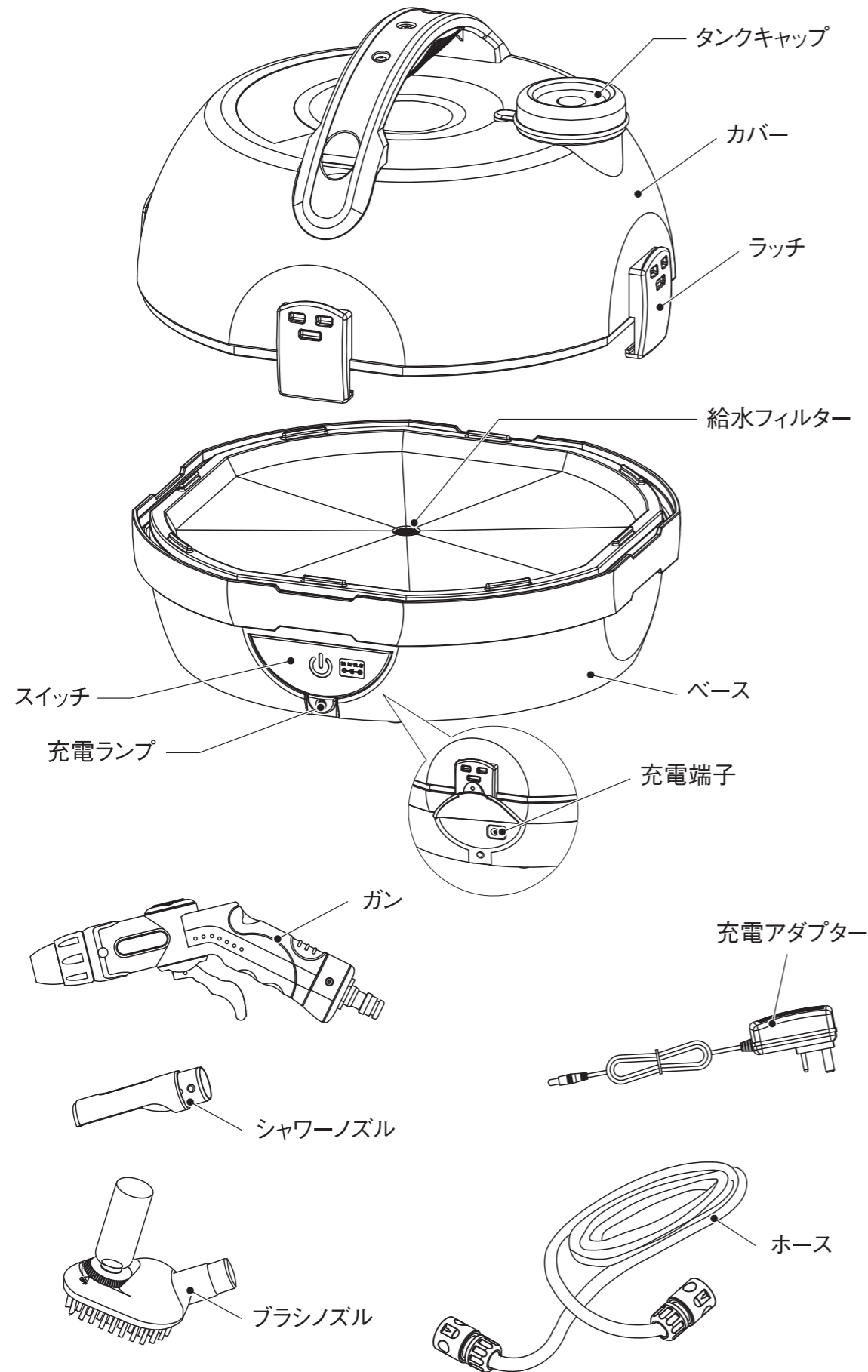



# 2.仕様

品番	ZM-0502-2
バッテリー	リチウムイオン蓄電池
電圧	3.6V×3セル=10.8V
容量	1.5Ah
吐出圧力	約0.5MPa
吐出水量	約2L/分
連続使用時間(満充電時)	約30分
給水タンク容量	約5L

ホース長	約2m
充電時間	約3時間
使用環境温度	0℃~40℃
本体寸法	高さ235 × 幅300 × 奥行280mm
本体質量	1.9kg
充電アダプター	入力：100V~ 50/60Hz 0.3A
	出力：DC13.4V 1A

# 3.標準付属品

※使用前に付属品がそろっていることを確かめてください。

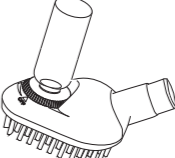
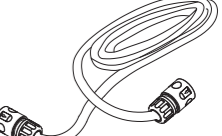
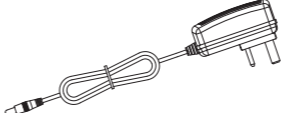
			
ガン	シャワーノズル	ブラシノズル	ホース 約2m
			
※本体ベースに収納(P11参照)			
充電アダプター			

## 4.安全にお使いいただくために

### ■安全確保のために

- 火災・感電・ケガなどの事故を未然に防ぐために、次に述べる「安全にお使いいただくために」を必ず守ってください。
- ご使用前に、この「取扱説明書」のすべてをよくお読みの上、指示に従って正しく使用してください。
- 取扱説明書をお読みになされた後は、お使いになる方がいつでも見ることができる所に必ず保管してください。
- 他の人に貸し出す場合は、いっしょに取扱説明書もお渡しください。

### 警告表示・注意表示について

- 表示内容を無視して誤った使い方をしたときに生ずる被害や損害の程度を、次の表示で区分し、説明しています。

 **警告** : この表示の欄は、「使用者が死亡または重傷を負う可能性が想定される」内容です。

 **注意** : この表示欄は、「使用者が障害を負う可能性が想定される内容および物的損害のみの発生が想定される」内容です。

「△注意」に記載した事項でも、状況によっては重大な結果に結びつく可能性があります。いずれも安全に関する重要な内容を記載していますので、必ず守ってください。

**注意** この表示の欄は、製品の据付、操作、メンテナンスに関する重要な注意事項です。安全上の注意事項と同様必ず守ってください。

### 絵表示について

- お守りいただく内容の種類を、以下の絵表示で区分し、説明しています。

 : この絵表示は、してはいけない禁止内容です。行為の内容によって文字や図記号と組み合わせて表示しています。

 : この絵表示は、必ず実行していただく「強制」内容です。行為の内容によって、文字や図記号と組み合わせて表示しています。

 : この絵表示は、気をつけていただきたい「注意喚起」内容です。行為の内容によって文字や図記号と組み合わせて表示しています。

### 警告

 **作業場はいつもきれいに保ってください。**  
●作業場が散らかっている場合は、きれいにしてから本機を使用してください。

 **この製品は安全に責任を負う人の監視または指示がない限りは、補助を必要とする人(子供を含む)に単独では使用させないでください。**



### 子供を近づけないでください。

- 作業員以外、本体やコードに触れさせないでください。
- 作業員以外、作業場へ近づけないでください。
- この機器で遊ぶことがないように、子供を監視してください。



### 作業場の周囲状況も考慮してください。

- 本体は、雨中で使用しないでください。また、濡れた手や身体で本機の操作や電源への接続は行わないでください。



### 感電や発煙の可能性があります。

- 可燃性の液体やガスのある所で使用しないでください。爆発や火災の恐れがあり、事故の原因になります。



### 騒音防止規制について

- 騒音に関しましては、法令や各都道府県などの条例で定められた規制があります。ご近所に迷惑をかけないようにご使用ください。



### 本機に水や油がかからないようにしてください。



### ガソリンやオイル、有機系洗剤などの可燃性の液体や有害液体は使用しないでください。

- 爆発、発煙、発火などの原因になります。



### 感電に注意してください。



### 不用意な始動は避けてください。

- 電源を入れた状態で、スイッチに指をかけて運ばないでください。



### きちんとした服装で作業してください。また、作業時は保護メガネを着用してください。

- ケガの原因となります。



### 噴出方向に注意してください。電気機器、設備などに噴射しないでください。



### 油断しないで十分注意して作業を行ってください。

- 本機を使用する場合は、取扱方法、作業の仕方、周囲の状況などを十分注意して慎重に作業してください。
- 疲れている場合、アルコールなどを飲んだ場合は使用しないでください。



禁止

### 無理な姿勢で作業しないでください。

- 常に足元をしっかりさせ、バランスを保つようにしてください。



### 洗浄するものを確実に固定してください。

- 軽量のものを洗浄すると水圧で飛んでしまうことがあります。しっかりと固定してください。



### 使用中は、ガンを確実に保持してください。

- ケガの原因となります。



### 使用しない場合は、きちんと保管してください。

- 乾燥した場所で、子供の手の届かない安全な所、または錠のかかるところに保管してください。



### 次の場合は、電源スイッチを切ってください。

- 使用しない、または修理する場合。
- 付属品を交換する場合。
- その他危険が予想される場合。



点検・確認

### 損傷した部品がないか点検してください。

- 使用前に、部品に損傷が無いか十分点検し、正常に作動するか、また所定機能を発揮するか確認してください。
- 可動部分の位置調整及び締め付け状態、部品の破損、取り付け状態、その他運転に影響を及ぼすすべての個所に異常がないか確認してください。
- 破損した部品交換や修理は、取扱説明書の指示に従ってください。取扱説明書に指示されていない場合は、お買い求めの販売店に修理を依頼してください。
- 電源スイッチが故障した場合は、お買い求めの販売店に修理を依頼してください。



よく読む



### 本機は、注意深く手入れをしてください。

- 付属品の交換は、取扱説明書に従ってください。
- 握り部は、常に乾かしてきれいな状態に保ってください。



よく読む



点検・確認



禁止

### 正しい付属品やアタッチメントを使用してください。

- 取扱説明書及びカタログに記載されている付属品やアタッチメント以外の物を使用すると、事故やケガの原因となる恐れがありますので使用しないでください。



分解禁止

### 本機の修理は、お買い求めの販売店に依頼してください。

- この製品は、該当する安全規格に適合しているため、改造しないでください。
- 修理は、必ずお買い求めの販売店にお申し付けください。
- 修理の知識や技術のない方が修理すると、十分な性能を発揮しただけでなく事故やケガの原因となります。

## ⚠注意



### 付属品は、取扱説明書にそって確実に取付けてください。

- 使用中、運搬中に外れたりしてケガの原因になります。



### ホースを取り外す前に、本体内部の圧力をすべて抜いてください。

- 圧がかかった状態での高圧ホースの取り出しは困難で、無理に取り外すと残った圧で水が噴き出します。



### 洗浄物に異物の付着がないことを確認してください。

- 吐出される高圧水により飛ばされ、ケガの原因になります。



### 機体を持ち運ぶときはハンドルをしっかり持って運んでください。

- 落下などによるケガの原因となります。

## ■充電に関して



禁止

充電アダプターの端子部分に金属片・水などの異物を入れないでください。



禁止

火災の恐れがあります。次のようなことはしないでください。

- 段ボールなどの紙類、布団などの布類、畳、カーペットビニール等の上で充電しないでください。
- 綿ほこりなど、ほこりの多い場所で充電しないでください。



禁止

充電中、異常発熱などの異常に気が付いたときは、直ちにコンセントから抜いて充電を中止してください。

- 発煙、発火、破裂の恐れがあります。



禁止

ラッカー、ペイント、ベンジン、うすめ液、ガソリン、ガス、接着剤などのある場所では充電しないでください。

- 爆発や火災の恐れがあります。



充電アダプターのコードが破損した場合、交換には知識が必要ですので、販売店にお申し付けください。

## 5.使い方

### 1.充電方法

⚠ 警告：充電作業の前には必ず取扱説明書をよくお読みになり、十分に理解してから作業を行ってください。

⚠ 警告：充電アダプターを雨に濡らさないように注意してください。故障、事故の原因となります。

⚠ 警告：充電作業は必ず付属の充電アダプターで行ってください。  
周辺温度が10℃以下または40℃以上の状況で充電を行わないでください。

⚠ 警告：本製品はトランス類や直流電源、発電機などで充電を行わないでください。  
充電アダプターが故障したり、事故の原因になります。

⚠ 警告：充電アダプターは充電以外の用途に使用しないでください。  
また、充電式でないバッテリーを充電しないでください。  
破裂して損害や損傷を及ぼす恐れがあります。

①電源コンセント、充電アダプターの確認  
充電アダプターのコードに破損や亀裂、その他に異常がないか確認してください。  
また、電源コンセントにがたつきがないか確認してください。

②電源プラグをコンセントに差し込む。

③スイッチのゴムカバーをめくり、本体充電端子に充電アダプターの端子を差し込みます。  
赤色のランプが点灯し充電が開始されます。

④本体の緑色ランプが点灯すると充電完了です。  
本体から充電アダプターの端子を抜き取りコンセントより充電アダプターを抜いてください。  
※充電中の本体の使用はできません。

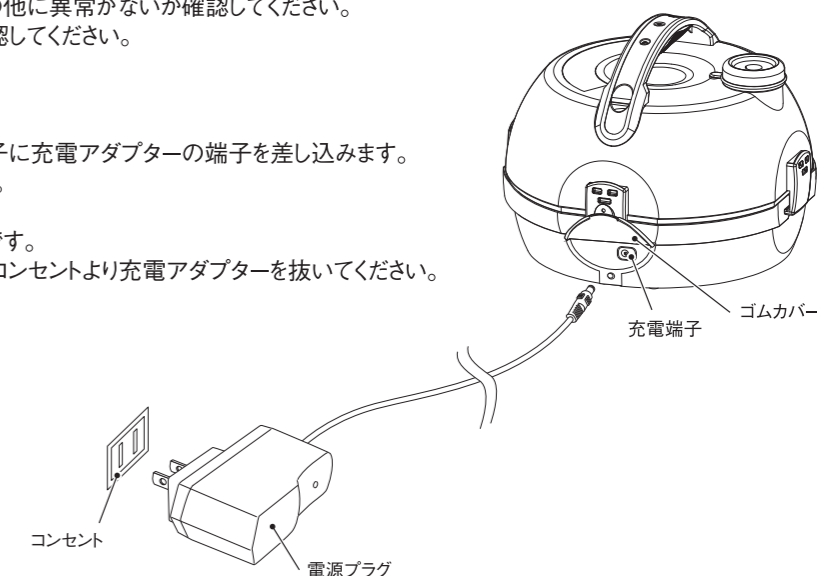

### 2.スイッチの操作

スイッチを押すと緑色ランプが点灯し電源が入ります。  
もう一度押すと電源が切れます。  
スイッチを押しても電源が入らない場合は本体がロック状態になっております。  
ロックを解除する際はスイッチを5秒以上押ししてください。  
ロックをする際もスイッチを5秒以上押ししてください。  
※ロック状態でも充電は可能です。

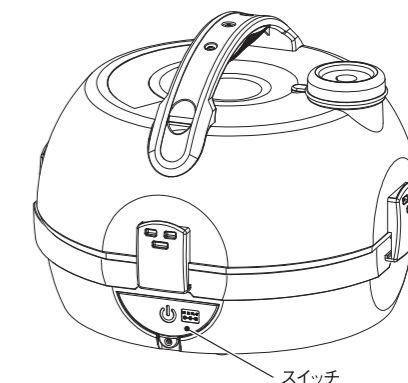

### 3.使用前の準備

⚠ 警告：準備する際は本体の電源が切れていることを確認してから行ってください。

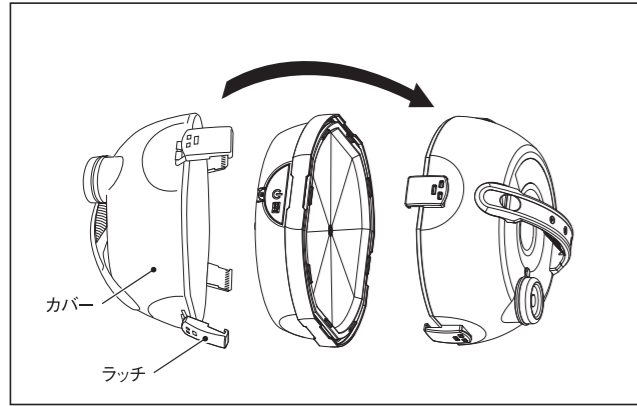

①4つのラッチを外し、カバーを外します。  
カバーを逆面に取り付け、ラッチで固定します。

⚠ 注意：ラッチを固定する際、無理矢理固定すると破損の恐れがあります。カバーがしっかりと本体にはまっていることを確認してから固定してください。

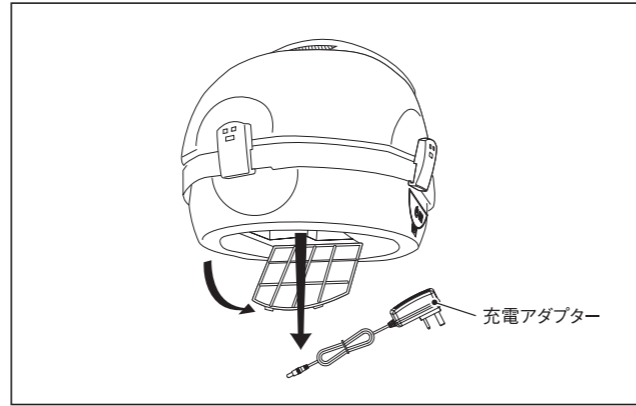

②充電アダプターを取り出します。

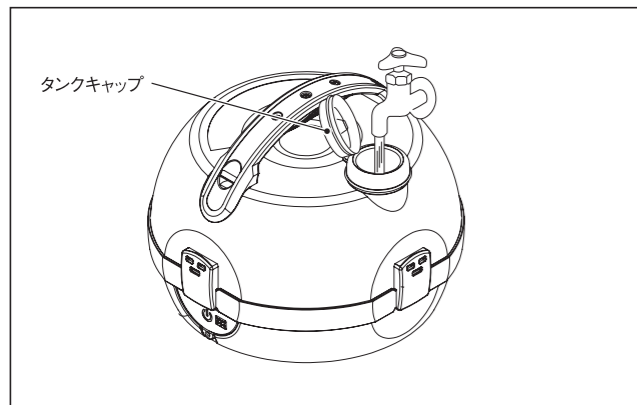

③タンクキャップを外し水を入れます。  
(0℃～40℃の水を入れてください。)

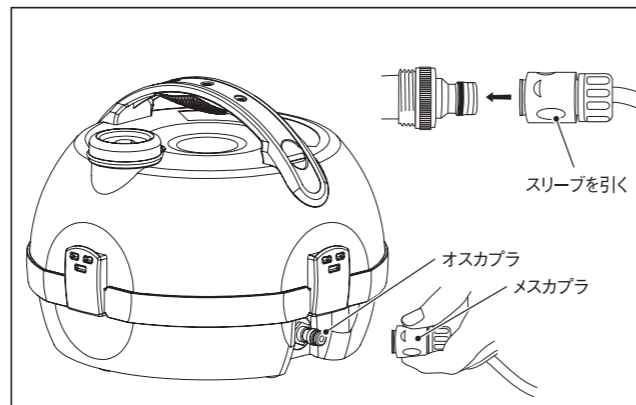

④ホースのメスカブラのスリーブを引きながら、本体オスカブラにカチッと音がするまで差し込んでください。

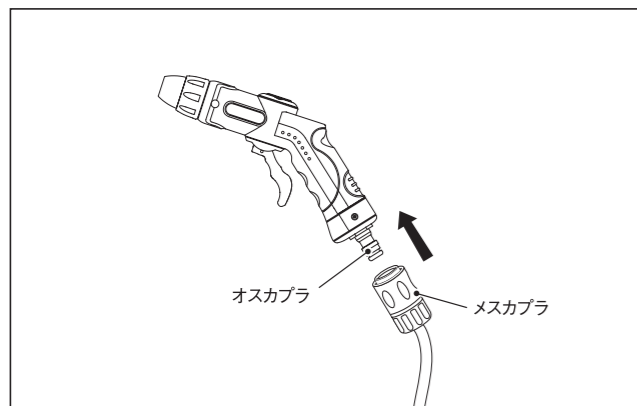

⑤ガンのおスカブラに、ホースのメスカブラのスリーブを引きながらカチッと音がするまで差し込んでください。

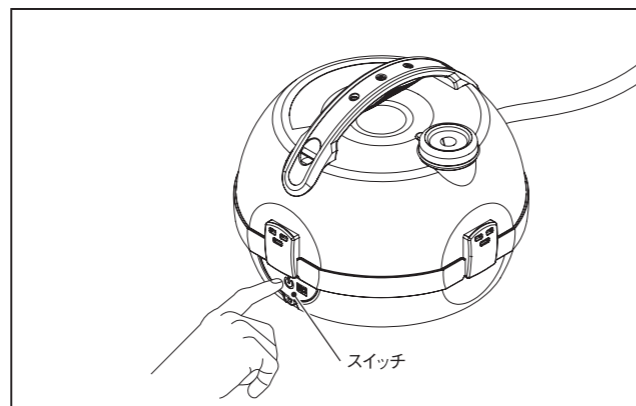

⑥スイッチを押して電源を入れます。

⚠ 注意：タンクに水が入っていない時はスイッチを入れないでください。故障の原因となります。

### 1 ガンの操作

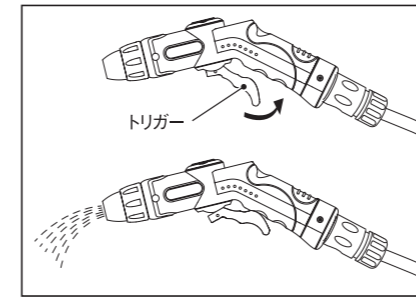

ガンのトリガーを矢印の方向に引くと引いている間水が出ます。

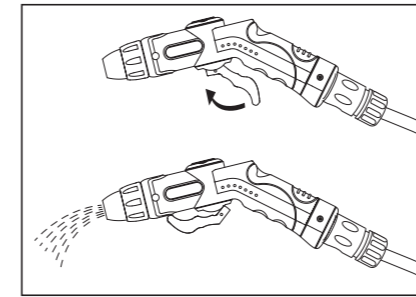

矢印の方向にトリガーを倒すと連続して放水します。  
放水を止める場合はトリガーを元に戻してください。

⚠ 注意：トリガーを固定する場合、レバーを勢いよく倒さないように注意してください。  
指を挟んでケガをする可能性があります。

### 2 標準ノズルについて

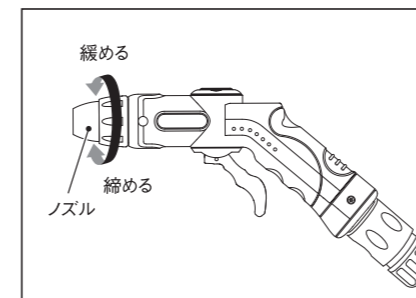

ノズルを回すことで広角、ストレートが切り替えられます。  
ノズルを締めると拡散になります。ノズルを緩めるとストレートになります。

⚠ 注意：緩めすぎるとノズルがはずれてしまうので注意してください。

### 3 ノズルの取り替え

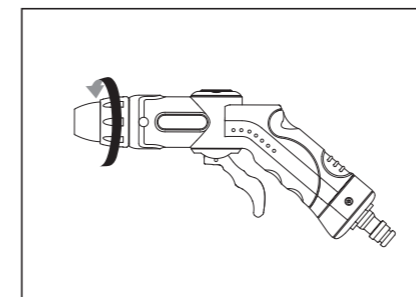

ノズルを矢印の方向に回して取り外します。

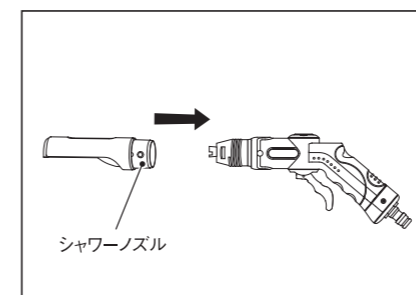

シャワーノズル、ブラシノズルを用途に合わせて差し込んでください。

## 4 ブラシノズルの操作

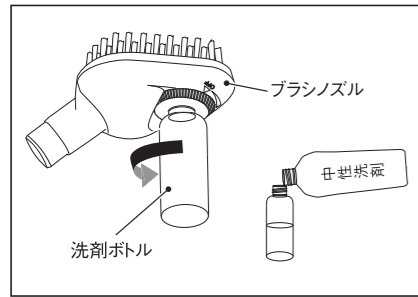

ブラシノズルから洗剤ボトルを反時計回りに回して洗剤ボトルを取り外し中性洗剤を入れます。

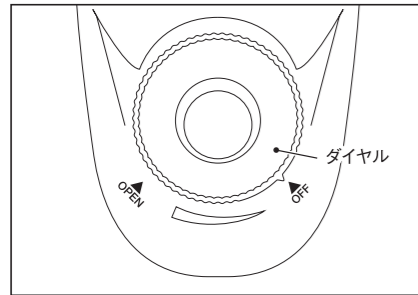

ブラシノズルのダイヤルをOFFにしてください。

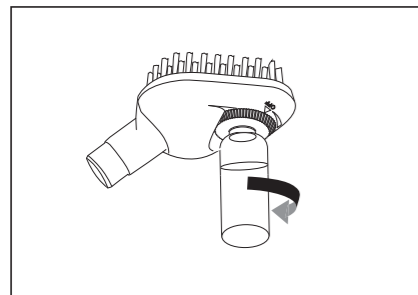

ブラシノズルを裏返し時計回りに回して洗剤ボトルを取り付けます。

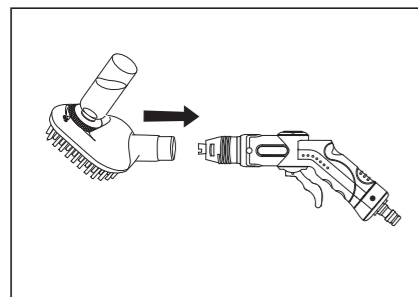

ブラシノズルをガンに差し込んでください。ダイヤルをOPENにすると洗剤が出ます。

## 6. 運転の終了と保管

### 1 運転の終了

- ①スイッチをオフにしてください。
- ②ガンのトリガーを引いて、ホースまたはガンの水圧を解放します。
- ③本体からホースを外します。
- ④ホースからガンを外します。
- ⑤ガンのトリガーを引くか、タンクキャップから余分な水を排出します。

### 2 保管

本機を保管する際は、以下の点に注意してください。

- 直射日光が当たらない乾燥した場所に保管してください。
- いたずら防止のため、第三者が触れない場所を選んでください。
- 長期間使用しない場合は、スイッチを5秒以上押してロックしてください。

## 7. 日常の点検・お手入れ

本機を末永くご愛用いただくために、毎使用時に以下の点検を行ってください。

⚠ 警告：点検やお手入れを行う場合は、必ず電源スイッチをオフ(OFF)にして行ってください。

### 1 外観点検

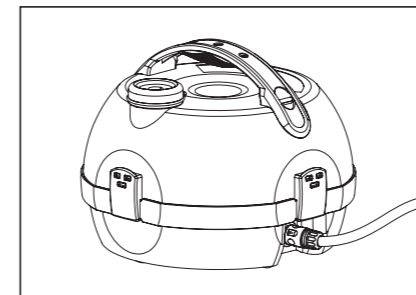

本機全体を目視し、カバーや付属品などに、亀裂や変形、損傷がないか点検してください。また、異物や汚れが付着している場合は、濡れたタオルなどで綺麗にしてください。

### 2 ホース類の点検

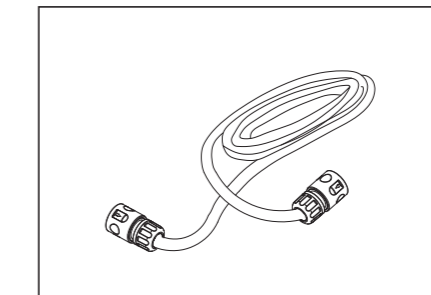

付属のホースに亀裂や変形、破損がないことを目視にて点検してください。亀裂や変形、破損など異常がある場合は、破裂などの危険があるので、使用せず新しいホースに交換してください。

### 3 ガンやノズルの点検

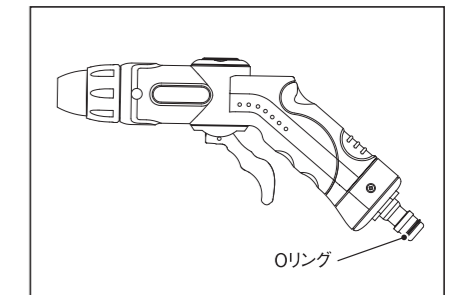

ガンやノズルの外観を目視し、亀裂や変形、損傷がないか点検してください。亀裂や変形、破損などの異常がある場合は、使用せず新しいものに交換してください。ノズルの接続部位のOリングに切れや異常な磨耗がないか点検してください。また定期的にOリングにグリスを塗布してください。

### 4 給水フィルターの手入れ

給水フィルターにゴミがついていないか確認してください。



## 8.故障かなと思ったら

本機に異常が見られた時は、次の点をお調べください。  
それでも異常がある場合にはお買い求めの販売店、もしくは蔵王産業株式会社ヴィットリオ係までご相談ください。

こんなとき	考えられる原因	その対策
電源が入らない。	バッテリー残量が不足している。	充電を行ってください。
	本体がロックされている。	5秒以上スイッチを押してください。
水が出ない・ 水圧が安定しない。	水がない。	給水してください。
	給水フィルターが目詰まりしている。	給水フィルターの清掃を行ってください。

# 無地

無地

無地