

## 保証書

保証期間内に取扱説明書の注意書きにしたがって正常な使用状態で使用していて故障した場合には、お買い上げの販売店に本書をご提示の上、修理をご依頼下さい。

形名	SK11 エアタッカー T1025 SA-T1025-Z1		お買い上げ日	保証期間
			平成 年 月 日	1年
お客様	住所	〒		
	ご芳名			
	電話	( )		
販売店	住所			
	店名	☎ ( )		

上記欄に記入のない場合は無効となりますから必ずご確認ください。

- 保証期間内でも次のような場合には有料修理となります。
    - (イ) 使用上の誤り、または改造や不当な修理による故障または損傷。
    - (ロ) お買い上げ後の落下、輸送等による故障または損傷。
    - (ハ) 火災、地震、水害、落雷、その他の天災地変、公害や異常電圧による故障または損傷。
  - (ニ) 本書の提示がない場合。
  - (ホ) 本書にお買い上げ年月日、お客様名、販売店名の記入のない場合あるいは字句を書き換えられた場合。
- 本書に記入してあるお買い上げの販売店に修理をご依頼になれない場合には、当社までご相談下さい。
  - 本書は再発行いたしませんので紛失しないように大切に保存して下さい。
  - 本書は日本国内においてのみ有効です。



# エアタッカー T1025

## SA-T1025-Z1

### 取扱説明書

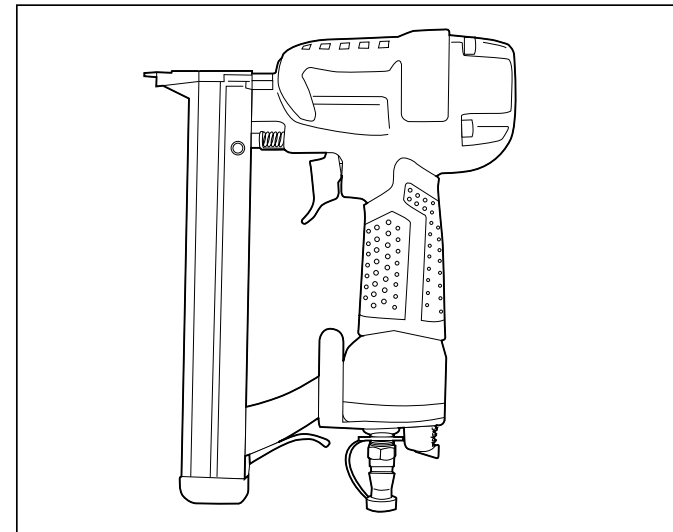

このたびはエアタッカーをお買い上げ賜り、誠にありがとうございます。ご使用前にこの取扱説明書をよくお読みください。そして、取扱説明書の内容を十分に理解し、正しく安全にご使用ください。

なお、この取扱説明書はいつでもご覧いただける場所に大切に保管し、必要な時に適切にご利用ください。



発売元：藤原産業株式会社  
兵庫県三木市福井2115-1  
TEL. 0794-86-8200 (代)

# 目次

警告表示・注意表示について ご使用上の注意	P1 P1~4
1. 各部の名称・本体仕様	P5
2. 安全作業について	P6
3. 安全装置について	P6
4. 使用方法	P6~8
5. 配管について	P8
6. エアホースの接続について	P9
7. ステーブルの打ち込み	P9
8. 排気について	P10
9. オイルについて	P10
10. ベルトフックについて	P11
11. 分解図	P12~13

## 警告表示・注意表示について

- それぞれ次のような意味を表します。

 <b>警告</b>	: 誤った取り扱いをしたときに、使用者が死亡または重傷を負う可能性が想定される内容のご注意。
 <b>注意</b>	: 誤った取り扱いをしたときに、使用者が傷害を負う可能性が想定される内容および物的損害のみの発生が想定される内容のご注意。
<b>注意</b>	: 製品及び付属品の取り扱い等に関する重要なご注意。

本製品は品質および機能向上のため、予告なく仕様の変更を行う場合がございますので予めご了承ください。

## ご使用上の注意

- けがや物損などの事故を未然に防ぐために、次に述べる「ご使用上の注意」を必ず守ってください。
- ご使用前に、この「ご使用上の注意」すべてをよくお読みの上、指示に従って正しく使用してください。
- お読みになった後は、お使いになる方がいつでも見られる所に必ず保管してください。
- 他の人に貸し出す場合は、いっしょにこの「取扱説明書」もお渡しください。

### 警告

## ■ 使用前

- ご使用前に「取扱説明書」を必ずよくお読みください。  
本機の取り扱い上の知識が不十分な場合、けがなどの事故の原因になります。
- ご使用の際は保護メガネ・耳栓を装着してください。また、必要に応じてヘルメットなどを装着するなど作業に適した安全な服装や保護具を着用してください。  
釘打ち作業をする場合、打ち損じや飛散物が目に入ることを防いだり作業音から耳を守るなど安全のために必要です。また、周りにいる人も必ず安全な服装や保護具を着用してください。
- 本機は指定された用途以外にご使用にならないでください。  
用途以外でご使用になると、けがなどの事故や故障の原因になります。
- 揮発性可燃物（ガソリンやシンナーなど）の近くではご使用にならないでください。  
打ち込み時に火花が出る場合があり、火災を起こす恐れがあります。
- 本機は圧縮空気専用です。動力源にエアコンプレッサー以外を絶対にご使用にならないでください。  
圧縮空気以外のガス（酸素・プロパン・アセチレン等）を使用すると、爆発や火災の恐れがあり、事故の原因になります。
- 作業場所を常に整理し明るくしてください。  
作業場所が暗かった状態や作業台が乱雑だと思わぬ事故の原因になります。また、作業場所を明るくしてください。
- 作業する箇所に、配線や配管などの埋設物がないことを十分に確認して作業を行ってください。  
配線や配管に向けて使用した場合、思わぬ事故の原因になります。

●**子供や作業員以外の人を近付けないでください。**

子供や作業員以外が本機やホース・エアコンプレッサーに触れないようにしてください。また、子供や作業員以外が近くにいないことを確認してから作業をしてください。

●**本機の分解や改造をしないでください。**

本機に刻印や溶接をしたり、分解改造をしないでください。本機の故障や思わぬ事故の原因になります。

●**本機を落下させたり、強い衝撃を与えたりしないでください。**

本機に亀裂や破損が起り、故障の原因になります。

●**本機を使用する前に必ず点検してください。**

エアホースを接続する前に下記の点検を必ず行ってください。

- ・ねじの締付けが緩んでいたり抜けていないか。
- ・各部位が外れていたり、傷んでいないか。
- ・その他に異常がないか。

それがある場合は使用しないでください。そのままご使用になられると事故や破損の原因となります。

●**本機でご使用になるエアコンプレッサーやエアホース、エア機器等の取扱説明書をよく読み、正しくご使用ください。**

正しく理解しご使用いただかないと思わぬ事故やけが、または本機の故障の原因になります。

●**本機が水で濡れていたり、油が付着している状態でご使用にならないでください。**

特にグリップには注意し、滑りによる思わぬ事故にならない様にしてください。

●**エアホースを接続するときは以下のことを厳守してください。**

エアホースを接続するときは誤って作動させないように以下のことを必ずお守りください。

- ・トリガに指をかけない。
- ・安全装置や射出口に触れない。
- ・射出口を人や動物に向けない。

●**エアホースを接続時に必ず確認する。**

使用前にはステープルを装填しないでエアホースを本機に接続し下記の確認を必ず行ってください。

- ・エアホースを接続しただけで作動音がしないか。
- ・エア漏れや異常音がしないか。

エアホースを接続しただけで作動したり、エア漏れや異常音がする場合は故障しています。そのままお使いになると思わぬ事故の原因となりますので、絶対にご使用にならないでください。

●**指定されたステープルをご使用ください。**

指定されたステープルと異なるものを使用すると本機の故障や事故の原因となりますので、必ず指定のステープルをご使用ください。

●**本機に安全装置が装備されている場合は安全装置が完全に作動するか使用前に必ず点検する。正常に作動しない場合は使用しないでください。**

使用前には必ず安全装置が完全に作動するか確認してください。ステープルを装填しないでエアホースを接続し、トリガを引いて確認してください。

※以下の場合には安全装置が故障しています。本機の使用をやめ、修理に出してください。

- ・トリガを引いただけで、作動音がする。
- ・射出口を対象物にあてただけで作動音がする。

## ■ 使用中

●**使用空気圧を必ず守ってください。**

本機の使用空気圧を超えた圧力で使用すると本機の寿命を早めたり、故障の原因になります。また、それによる破損や損傷だけがなどの思わぬ事故の原因となります。使用空気圧の設定は本機の使用空気圧範囲内で、対象物や打ち込み深さを考慮して設定してください。

●**射出口を人体や動物に向けしないでください。**

誤って発射した場合に思わぬけがや事故の原因になります。また、射出口付近に手足等を近づけての作業は危険ですのでおやめください。

●**発射するとき以外はトリガに指をかけないで下さい。**

誤って発射した場合には思いがけない事故につながります。安全装置が装備されている機種でも十分に注意してください。

●**トリガに指をかけたまま人に手渡したり置いたりしないでください。**

誤って発射された場合は思わぬ事故やけがの原因になります。

●**ステープルを打ち込む時以外は、トリガに指をかけないでください。**

ステープルの装填や点検・調整などをするときはトリガに指をかけないでください。誤射による思わぬけがや事故の原因となります。

●**トリガに指をかけた状態でエアホースの脱着をしないでください。**

脱着時の反動による誤射で思わぬけがや事故の原因となります。また、トリガを引いたままエアホースを分離しないでください。接続時にステープルが発射される場合があり、思わぬ事故やけがの原因になります。

●**ステープルを打つ時は射出口を確実に対象物に当ててください。**

射出口を確実に対象物に当てていないと反動で手元が狂うことで思わぬ事故やけがの原因になります。また、打ち込まれたステープルの上から射出しないでください。ステープルの反発や本機の反動で思わぬ事故やけがの原因になります。

●**作業中は本機に顔などを近付けないでください。**

本機の反動や飛散物でけがの原因になります。

●**使用中に本機に異常を感じたら作業を中止し、絶対に使用しないでください。**

使用中にエア漏れや異常な音、作動不具合、誤作動など異常がみられたままご使用になられると思わぬ事故やけがの原因になります。

●**本機を誤って落したり、ぶついたりしたときは、本機に破損や亀裂、変形などの異常がないことを確認してからご使用ください。**

異常がみられたままご使用になられると思わぬ事故やけがの原因になります。

●**壁や対象物の両側から向かい合わせで作業をしないでください。**

向かい合って作業をすると、打ち損じや貫通したステープルが作業員にあたり、思わぬ事故やけがの原因になります。

●無理な姿勢で作業をしないでください。

常に足元を安定させて、しっかりと踏ん張って作業してください。バランスが悪いと転倒などと思わぬ事故やけがの原因になります。

●高所で作業する場合は以下のことに注意してください。

- ・エアホースは作業場所に固定するなど十分に確保してください。不意に引っ張られて転倒や落下の恐れがあります。
- ・十分に足場を確保し、安定した姿勢で作業してください。
- ・屋根などの斜面で作業する場合は下から上に向かって前進で作業をしてください。

●水平面を打つ場合は前進姿勢で作業を行ってください。

安全に作業ができ、正確で早い作業ができます。後退しながらの作業は足を取られるなど危険です。

●垂直面を打つ場合は上から下に打ち込んでください。

本機を手に届く最も高いところまで差し上げ、上から下へ打ち込み作業をしてください。疲労が少なく、安全に作業がしやすいです。

●エアコンプレッサー・ホース・本機を直射日光のあたる場所で長時間使用したり、放置しないでください。

温度上昇による本体の不具合や空気圧の上昇で故障や思わぬ事故やけがの原因になります。

■ 使用後

●トリガから指を離し、本機とホースの接続を分離してください。

誤って発射された場合は思わぬ事故やけがの原因になります。

●マガジン内に残ったステープルを取出して保管してください。

誤って発射された場合は思わぬ事故やけがの原因になります。

●本体内部に貯まったドレン（水分）を空気取入口から抜いてください。

空気取入口を下に向けて数回振ってください。

●空気取入口から付属のオイルを数滴入れ、再度ホースを接続して1～2回空打ちをしてください。

内部の水分や汚れを付きにくくし、寿命を延ばします。

●本機の汚れをダスターで吹き飛ばしたり、乾いた布で拭いてください。

本機の寿命を長く保ちます。

■ その他注意事項

●付属のオイル以外をご使用になる場合は市販のエアツールオイルまたはエアネイラー・エアタッカー用オイルをご使用ください。（タービン油 ISO VG32）

●使用後の保管は空気取入口のプラグにキャップをし、ブローケースに入れて保管してください。

直射日光や高温多湿を避け、清潔な場所で保管してください。

●配管中に市販のフィルターなどのエア機器を使用する場合はエア機器の取扱説明書をよく読み正しくご使用ください。

使用用途に合わせ正しくご使用いただかないと寿命を短くしたり、故障の原因になります。

1. 各部の名称

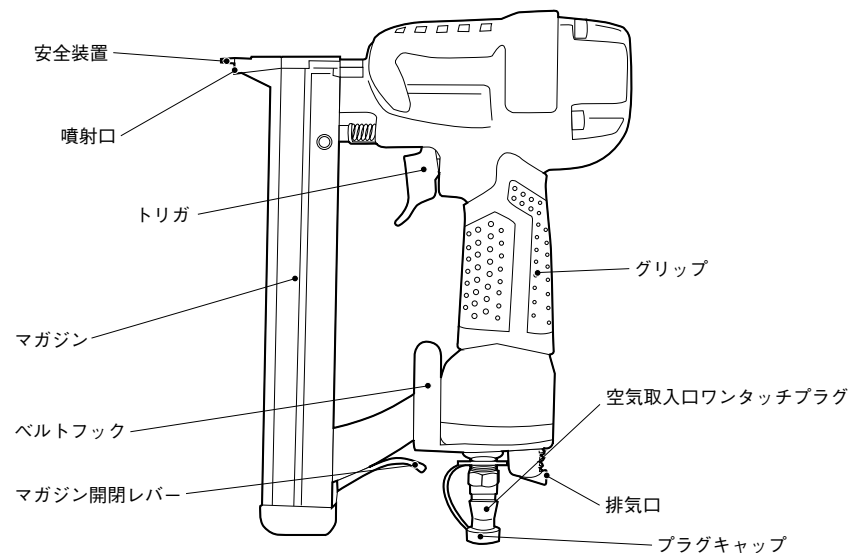

●本体仕様

商品名	SK11 エアタッカー T1025
品番	SA-T1025-Z1
本体サイズ	L 239mm × W 61mm × H 188mm
質量	1.23kg
ステープル装填本数	100本
使用空気圧範囲	0.5～0.8MPa
付属品	サンプルステープル・取扱説明書・安全グラス・ネイラーオイル・ケース
使用オイル	タービンオイル ISO VG32

ステープル種類	10J ステープル
ステープル寸法	
ステープル足長(a)	10～25mm

## 2.安全作業について

本機はステープルを打ち込むためのエア工具です。木材や石膏ボード等の材料などにご使用ください。それ以外の用途でご使用になられますと重大な事故につながる恐れがあります。

## 3. 安全装置について

本機はステープルを打ち込む作業で安全を確保するために安全装置が付いています。

### △ 警告

安全装置が完全に作動するか使用前に必ず点検する。正常に作動しない場合は使用しないで下さい。

この安全装置は対象物に射出口をあて、安全装置が引っ込んだ状態でトリガを引くことでステープルが発射する構造になっています。

- ①エアホースが分離した状態で木材に射出口を押しあててください。正常に安全装置が可動するか確認してください。

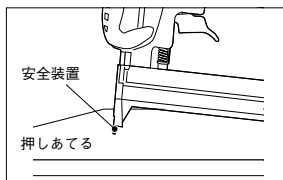

ステープルを装填せずに

- ②エアホースを接続しただけで作動音がしないか確認する
  - ③トリガを引いただけで作動音がしないか確認する。
  - ④射出口を木材に当てただけで作動音がしないか確認する。
- ②～④で1つでも作動音が出た場合は絶対に使用しないでください。

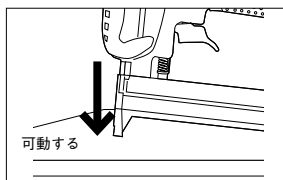

## 4. 使用方法

### △ 警告

本機の使用方法是エアホースを接続せずに確認してからご使用ください。使い方を誤ると思わぬ事故やけがの原因になります。

### ●ステープルの装填

- ①エアホースを接続せずに本機の射出口を下に向けマガジン開閉レバーを押してマガジンを引いて開けてください。(図-1)

### △ 警告

ステープルの装填は必ずエアホースを分離した状態で行ってください。誤射による事故やけがの原因になります。



図-1

- ②射出口側からマガジンの溝に合わせステープルの足を手前に向けて装填してください。(図-2)

### △ 注意

ステープルは最大100本までを装填できます。それ以上は装填しないでください。

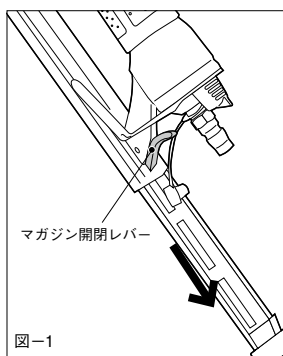

図-2

- ③マガジンのエンドを指でカチッと音がするまで押して締めてください。(図-3)

### △ 注意

マガジンを締めるときは無理に力を入れて締めないでください。故障の原因になります。

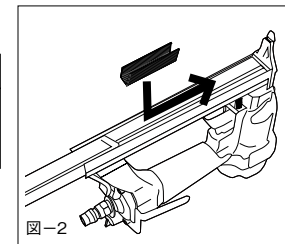

図-3

### ●打ち方

### △ 警告

ステープルを打ち込む時以外は、トリガに指をかけないでください。誤射による思わぬけがや事故の原因となります。

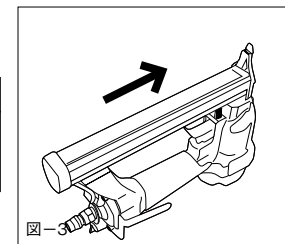
### △ 警告

射出口を人体や動物に向けしないでください。誤って発射した場合に思わぬけがや事故の原因になります。また、射出口付近に手足等を近づけての作業は危険ですでおやめください。

- ④エアホースを空気取入口ワンタッチプラグに接続します。

※⑤-1または⑤-2のどちらでもステープルを打つことが出来ます。

- ⑤-1 ステープルを打ち込む対象物にしっかりと射出口を押しあててトリガを引いてください。(図-4-1)



図-4-1

- ⑤-2 トリガを引いたままステープルを打ち込む対象物に射出口を当ててください。(図-4-2)

※本機には空打ち防止機能は付いておりません。  
確実にステープルが打ち込まれているか目視でご確認ください。

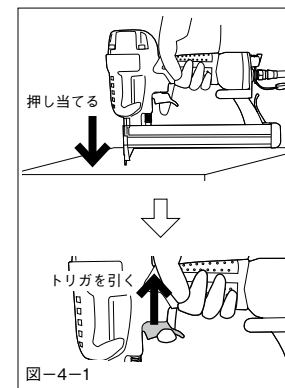

図-4-2

## 5. 配管について



a) エアコンプレッサー

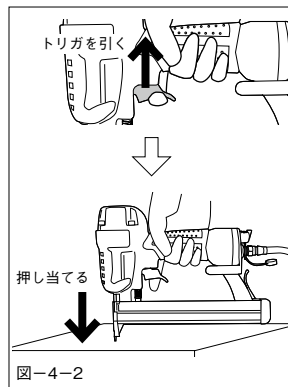
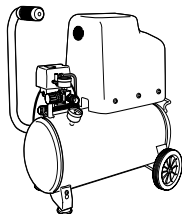
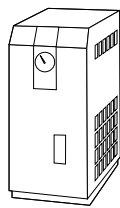

b) ドライヤー

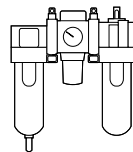

c) 3点セット

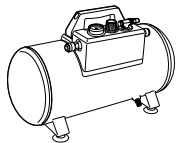

d) エアタンク



e) マイクロ  
フィルタ

- a) エアコンプレッサー：圧縮空気の供給元  
b) ドライヤー：圧縮空気中の水分を効果的に除去します。  
c) 3点セット：  
・フィルター・・・圧縮空気中のほこりやごみ、水分の除去。  
エアコンプレッサーの空気は汚れや水などを多く含んでいます。ツールや配管の劣化を早めますのでご使用をおすすめします。  
・レギュレーター（減圧器）・・・空気圧の調整をします。0～供給された空気圧まで設定できます。  
・ルブリケータ（オイル）・・・圧縮空気にエアツールオイルなどを添加します。  
d) エアタンク：出来るだけ多くの圧縮空気を貯めておくことで、連続でツールが使いやすくなります。  
※エアコンプレッサーの能力(吐出量)が小さいと圧縮空気が貯まる(空気圧が上がる)のに時間がかかります。  
e) マイクロフィルタ：空気中の微細なほこりやごみ、水分、油分を除去します。  
f) エアホース：推奨は内径φ6.5mm以上で30mまで  
g) ワンタッチソケット：エアコンプレッサーと本機の間には最大で2～3個までにしてください。  
h) その他機器：機器メーカーの注意書をよく読み正しく安全にご使用ください。

※これらはすべて別売です。必要に応じて準備してください。

### △ 注意

フィルタ・ドライヤー・レギュレーター・ルブリケータなど空圧機器をご使用になる場合はご使用になる機器の取扱説明書や注意書をよく読みご使用ください。

## 6. エアホースの接続について

### △ 警告

エアホースを接続するときは誤って作動させないように以下のことを必ずお守りください。  
・トリガに指をかけない。  
・安全装置や射出口に触れない。  
・射出口を人や動物に向けない。

### ●ワンタッチソケットとプラグの接続

- ①エアホースの接続は、エアコンプレッサーとホースのプラグを接続します。接続はエアコンプレッサーとホースをしっかり持ち、まっすぐに押し込んでください。カチッと音がしたら接続完了です。(図-5)



図-5

- ②次にホースのソケットと本機のプラグを接続します。接続時はトリガに指をかけずにしっかり持ち、ホース側のソケットをまっすぐに押しあててください。カチッと音がしたら接続完了です。(図-6)

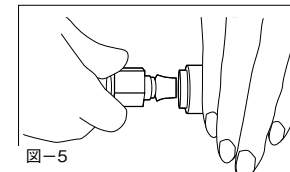

図-6

## 7. ステープルの打ち込み

### △ 警告

本機は使用圧力範囲内0.5～0.8MPaでご使用ください。また、最高使用圧力0.8MPaを超えた圧力で絶対に使用しないでください。

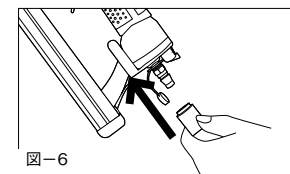
- ①ステープルの打ち込み深さは打ち込みをする材料の固さやステープルの種類・サイズ、ホースの長さなどで大きく変化します。深さの調整は使用空気圧で調整してください。

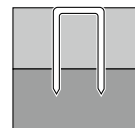

適正です  
そのままご使用ください。

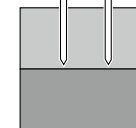

浮き過ぎ  
使用空気圧を上げてください。

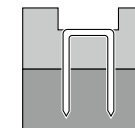

沈み過ぎ  
使用空気圧を下げてください。

## 8. 排気について

### △ 警告

本機の排気は汚れた水分・油分やほこりを含んでいます。直接、人や動物に向けてご使用にならないでください。

- ①排気口は360度回転します。邪魔にならない方向に向けてください。



図-7

## 9. オイルについて

本機は使用前と使用後または打ち込み1000本に一回程度、注油をしてください。注油をおこたると故障や異常摩耗の原因になります。

### ●注油方法

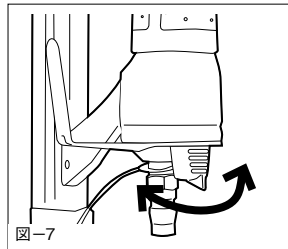
- ①本機とエアホースを分離してください。
- ②ステーブルがマガジンに入っていないことを確認してください。
- ③空気取入口のワンタッチプラグを上に向けそこから1～2滴注入してください。(図-8)
- ④注入後、ステーブルが入っていない状態でエアホースを接続し2～3回空打ちしてください。



図-8

### 注意

注油の量が多かったり頻繁に注油しすぎると空気排気口からオイルが噴き出す場合がございます。

### 注意

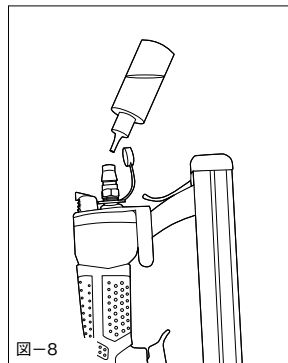
排気口からは本機のシリンダー内の汚れや水分・油分が出ます。噴き出す場合はウエス等で押さえて数回空打ちしてください。

## 10. ベルトフックについて

ベルトフックはご着用の作業ベルトやツールフックに引っかけてご使用いただけます。(図-9)

ベルトフックをご使用になられる場合は必ず本機とエアホースを分離してください。



図-9

### △ 警告

高所作業ではご使用にならないでください。万が一、落下した場合、思わぬ事故の原因になります。

### △ 警告

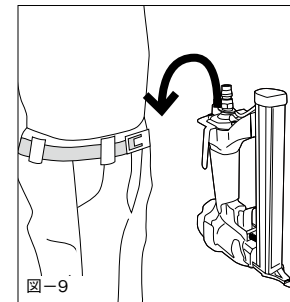
不意にフックがベルトやツールフックから外れる場合があります。移動等の際は出来るだけ手で持ってください。万が一、落下した場合、思わぬ事故の原因になります。

### △ 警告

ベルトフックをご使用になるときは本機とエアホースは絶対に分離してください。分離せずにご使用になると誤射による思わぬ事故の原因になります。

# 11. 分解図

## ●部品表

番号	商品番号	部品名	サイズ
101	2040100-03030-0	ボルトセット	M5*0.8-20 + φ5
102	2040104-05010-0	六角穴付きネジ	M8*1.25-06
103	11369-031M701-1	キャップ	
104	11370-0010003-1	シール	
105	11360-0010001-3	コンプレッションスプリング	
106	2041100-02020-0	Oリング	13.8*2.4
107	11399-0310001-1	カバー	
108	2041105-04020-0	Oリング	32*2
109	1131C-0314701-1	リング	
110	2041108-04010-0	Oリング	31.8*2.4
111	11368-0310006-1	ヘッドバルブピストン	
112	2041100-03060-0	Oリング	25.7*3.5
113	1132M-0314701-1	パッキン	
114	11350-0010002-1	ピストンリング	
115	2041105-03020-0	Oリング	21*2
116	11204-0310021-1	ドライバーユニット	
117	2041105-05030-0	Oリング	42*2
118	11320-0310001-1	シリンダー	
119	11322-0010001-1	シリンダーリング	
120	11327-0314701-3	ハンパー	
121	11388-0314701-1	ドライバーガイド	
122	2041107-02010-0	Oリング	13*4
201	2041102-01020-0	Oリング	7.5*1.5
202	11373-0150001-3	トリガーバルブヘッド	
203	1133U-0014701-1	スプリング	
204	11375-0154701-1	プランジャー	
205	2041102-01030-0	Oリング	2.5*1.5
205A	2041102-01031-0	Oリング	2.5*1.5
206	2041109-02030-0	Oリング	11*1.6
207	11374-0154701-1	プランジャーキャップ	
208	2040400-04100-0	スプリングピン	φ2.5-20
209	11316-0154701-1	トリガー	
210	2040400-05100-0	スプリングピン	φ3-20
211	11317-0154701-1	セカンドトリガー	
212	2040400-04070-0	スプリングピン	φ2.5-14
301	11230-031M701-1	ガンボディーユニット	
302	1132H-0314701-1	ガスケット	
303	11346-0311301-1	エンドキャップ	
304	2040101-02090-0	六角穴付きボルト	M4*0.7-18
305	1133D-0314701-1	ベルトフック	
306	11394-0314701-1	ガイドプレート	
307	1132L-0014701-1	ダスターカバー	
308	1135V-0000001-1	エアプラグ	PT1/4*19
309	2041109-02060-0	Oリング	17*1.5
401	2040101-02070-0	六角穴付きボルト	M4*0.7-14
402	2040400-03050-0	スプリングピン	φ2-10
403	11351-0314706-2	ドライバーガイドカバー	
404	11380-0314701-1	ガスケット	
405	11391-0314702-1	マガジンB	
406	11241-0314701-2	ドライバーガイドユニット	
407	2040100-03030-2	ボルトセット	M5*0.8-20+φ5
409	11363-0314702-2	プッシャー	
410	11328-0030001-1	ブルスプリング	
411	11390-0314701-1	プロテクティングフードカバー	
412	2040103-03040-0	カウンタースャングスクリュー	M5*0.8-16
413	2040500-03020-0	ロックナット	M5*0.8
414	2040101-02030-0	六角穴付きボルト	M4*0.7-08
415	11305-0314701-1	ストッパー	

番号	商品番号	部品名	サイズ
416	11344-0034701-1	ラッチピン	
417	11315-0034702-1	スプリング	
418	11343-0314702-2	ラッチ	
419	2040302-22010-0	Eリング	
420	11338-0154701-1	セーフティガイド	
421	11337-0074701-1	セーフティスプリング	
422	11330-0314702-1	セーフティ	
423	11334-0314703-1	リリースプレート	
427	11324-0310002-1	固定ピン	

## ●分解図

