

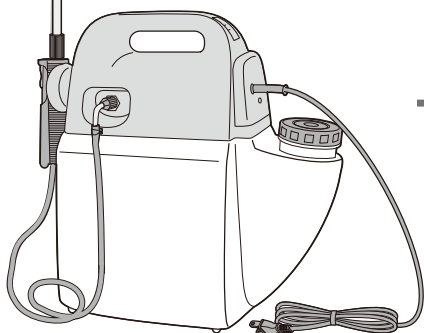

園芸専用



# 取扱説明書

## 電気式 噴霧器

品番

# SSA-10

〈10L形〉

このたびは、お買い上げいただき、  
まことにありがとうございます。

- この取扱説明書をよくおよみのうえ、  
正しくお使いください。
- ご使用前に「安全上の注意」を  
必ずお読みください。
- 保証書は「お買い上げ日・販売店名」  
などの記入を確かめ、取扱説明書と  
ともに大切に保管してください。

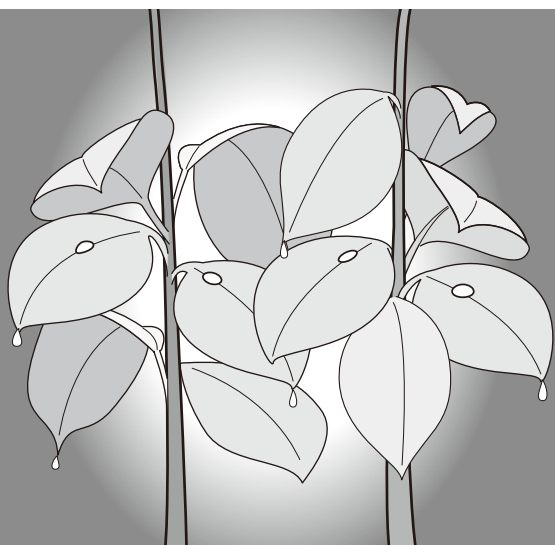

保証書付き

### もくじ

●安全上のご注意 (必ずお守りください)	1~2
●各部のなまえと準備	3
●使いかた	4~6
●お手入れのしかた	7
●薬の上手なまきかた	8
●害虫や病気を見つけたら	9
●別売品 / 故障かな!? / 仕様	10
●点検	11
●無料修理規定	12
●保証書	13

# 安全上のご注意

必ずお守りください

人への危害、財産の損害を防止するため、必ずお守りいただくことを説明しています。

■誤った使い方をしたときに生じる危害や損害の程度を区分して、説明しています。



**警告**

「死亡や重傷を負うおそれがある内容」です。



**注意**

「傷害を負うことや、財産の損害が発生するおそれがある内容」です。

■お守りいただく内容を次の図記号で説明しています。（次は図記号の例です）



してはいけない内容です。



実行しなければならない内容です。



**警告**

■可燃性液体は使用しない



火災の原因となります。



■本体に水をかけない

■分解や改造をしない



感電の原因となります。

■電源コード・電源プラグを破損するようなことはしない

（傷つける、加工する、熱器具に近づける、無理に曲げる、ねじる、引っ張る、重い物を載せる、束ねる など）



傷んだまま使用すると、感電・ショート・火災の原因となります。

●コードやプラグの修理は、販売店にご相談ください。

■ぬれた手で電源プラグの抜き差しはしない



感電の原因となります。

ぬれ手禁止

■コンセントや配線器具の定格を超える使いかたや交流100 V以外での使用はしない



タコ足配線などで定格を超えると、発熱による火災の原因となります。

## 警告

### ■電源プラグのほこりなどは定期的にとる



プラグにほこりなどがたまると、湿気などで絶縁不良となり、火災の原因となります。

- プラグを抜き、乾いた布でふいてください。

### ■電源プラグは根元まで確実に差し込む



差し込みが不完全ですと感電や発熱による火災の原因となります。

- 傷んだプラグ・ゆるんだコンセントは使用しないでください。

## 注意

### ■伸縮パイプを縮めるときノズル先端を人体に向けない



薬剤が飛び出して、人体にかかると、かぶれの原因となります。

### ■液もれ(ホース破れ・締付部のゆるみ等)のまま使用しない



薬剤が人体にかかるとかぶれの原因となります。

### ■人体にかけたり子供に触れさせたりしない



薬剤によっては人体に有害です。

### ■薬剤使用は、必ず薬剤の説明書に従う

### ■薬剤噴霧は、園芸用メガネ、マスクを着用する



薬剤によっては人体に有害です。

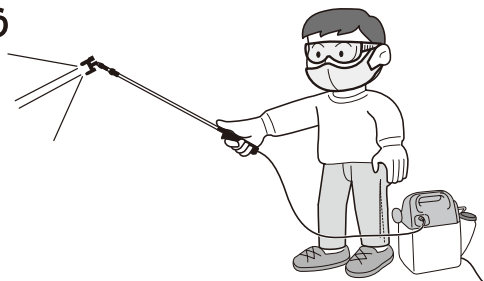

## お願い

使いかたを誤りますと機器を傷めたり、故障の原因となります。

- 連続 1 分以上のカラ運転はしないでください。
- タンク内にゴミを入れないでください。目詰まりの原因となります。
- 汚れは、水または薄めた台所用洗剤（中性）を含ませた布で軽くふきとってください。（シンナーやベンジン等の溶剤を使用しない）
- 落下等の強い衝撃を与えないでください。
- 薬剤を入れたままで本体を倒さないでください。

### 園芸専用 次の薬剤は使用できません（例）。故障の原因となります。

- 殺ダニ用(ケルセン水和剤)
- 畜産用(オルソ、ヨード等)
- 八工、蚊等の殺虫用(DDVP 油剤等)
- 防疫殺菌用(クレゾール、ホルマリン等)

# 各部のなまえと準備

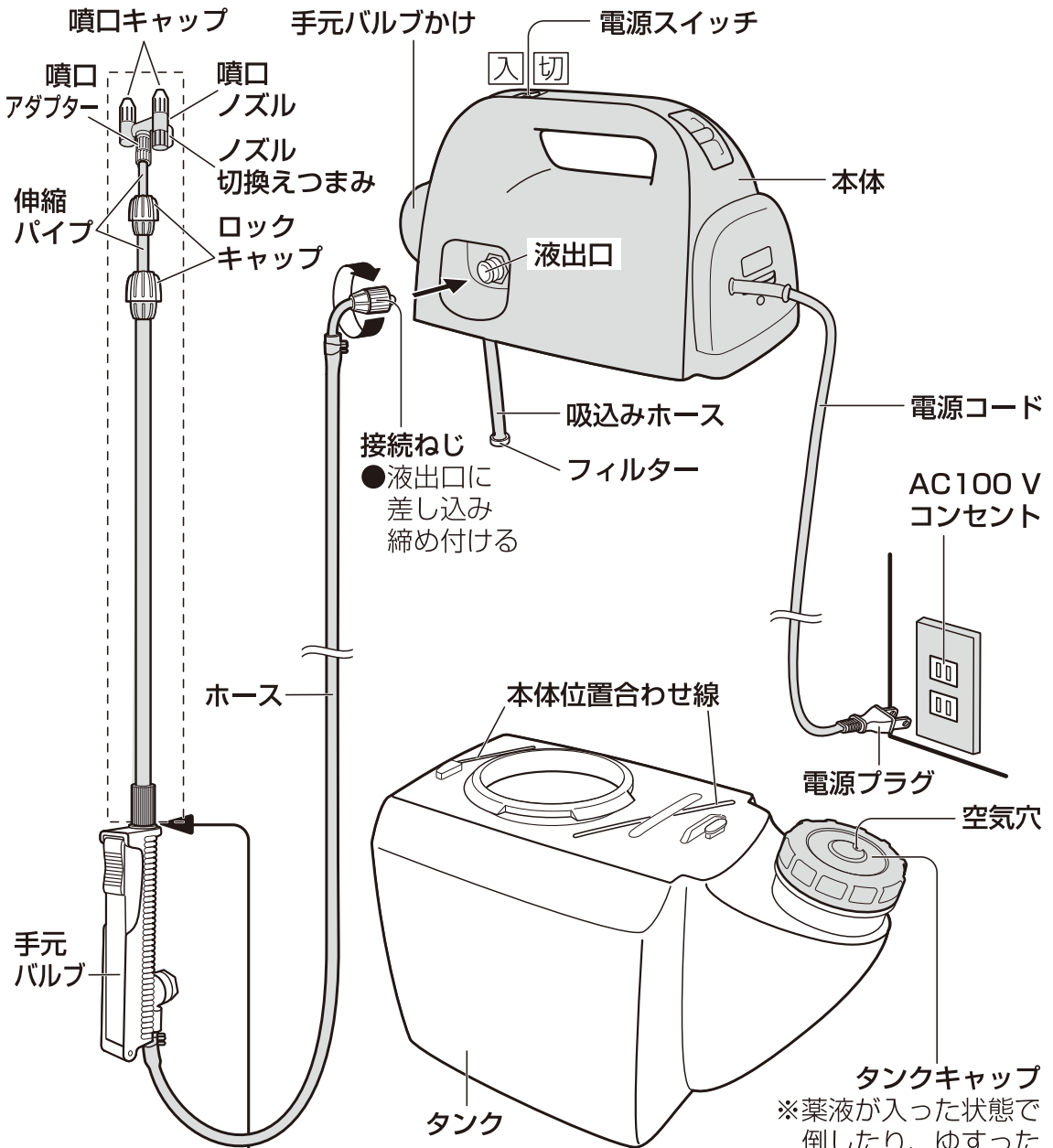

## ノズル締め付け時のご注意

- Oリングがずれていないことを確認し、ノズルをしっかり締め付ける。  
※ Oリングがずれたまま締め付けたり、ノズルの締め付けが不十分ですと、すきまから薬液が飛び出し人体にかかると、かぶれや目を痛める原因となります。

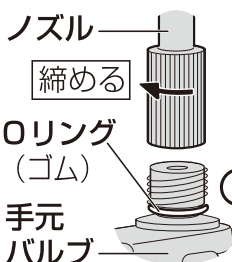

**タンクキャップ**  
※薬液が入った状態で倒したり、ゆすったりすると空気穴から薬液が飛び出ることがあります。

## 付属品



肩かけベルト



スポイト

(容量:約 2 mL)

# 使いかた

## 1 タンクキャップをはずし 薬剤を入れる

※本体がタンクに、しっかりとセットされていることを確認してください。

薬剤のご使用については、必ず薬剤メーカーの説明書に従ってください。

※薬剤に展着剤を混用しますと効果が高まり、少量の雨なら薬剤が流れ落ちにくくなります。

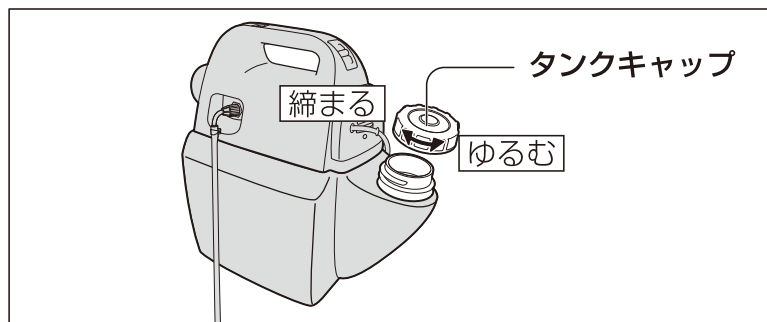

### ■乳剤などの液剤は…

#### ●タンクにスポイトで乳剤を入れた後、水でうすめる

※混ぜりかたが不十分な場合は、下図のようにタンクを持ち、よく振ってかき混ぜてからご使用ください。

◇スポイトの目盛：約 0.1 mL単位

◇タンクの目盛：SSA-10 (10 L形) → 約 2 L単位

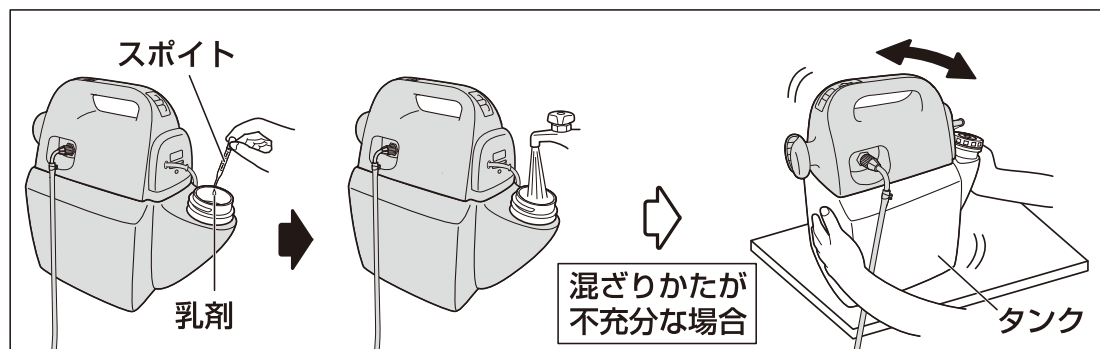

### ■水和剤や石灰硫黄合剤は…

#### ①別の容器に薬剤と水を入れ、十分に溶けるまでかき混ぜタンクに入れる

※溶かしかたが不十分ですとポンプを傷めます。

#### ②必要量の薬液をタンクに入れる

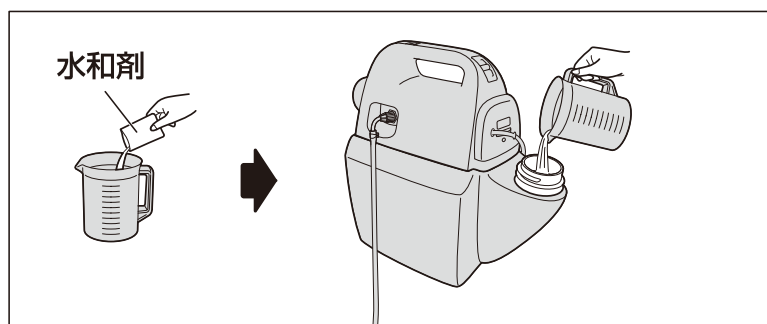

## ■水でうすめるときの薬剤の量について

◇下記の表は目安です。1 mLは1 cc、1 Lは1,000 ccです。

水	500倍	1,000倍	2,000倍
2 L	4 mL(または4 g)	2 mL(または2 g)	1 mL(または1 g)
4 L	8 mL(または8 g)	4 mL(または4 g)	2 mL(または2 g)
5 L	10 mL(または10 g)	5 mL(または5 g)	2.5 mL(または2.5 g)
6 L	12 mL(または12 g)	6 mL(または6 g)	3 mL(または3 g)
8 L	16 mL(または16 g)	8 mL(または8 g)	4 mL(または4 g)
10 L	20 mL(または20 g)	10 mL(または10 g)	5 mL(または5 g)

〈水 : 2 L、液剤 : 1 mL (2,000倍) の場合〉

- スポイトで液剤を約1 mLの位置まで吸い上げ、タンクに入れる

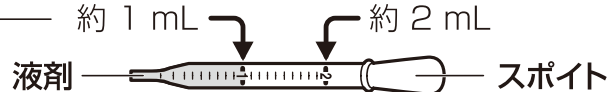

## 2 ノズル部の長さを調節する

- ロックキャップをゆるめて、伸縮パイプの長さを調節する  
※調節後は、しっかり締め付けてください。

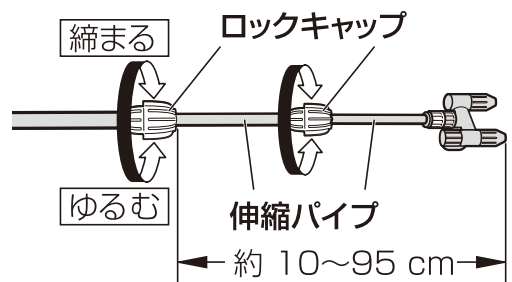

## 3 散布する ※散布時は目的物以外にかからないよう、風などに注意してください。

- ①電源プラグをコンセントに差し込む
- ②スイッチを「入」にする
- ③手元バルブのボタンを  
「押す」 ➡ 噴霧(噴射)  
「はなす」 ➡ 止まる
- 押した位置からさらにボタンを  
「前に押す」 ➡ 連続噴霧(噴射)  
(ボタンから手を離しても)

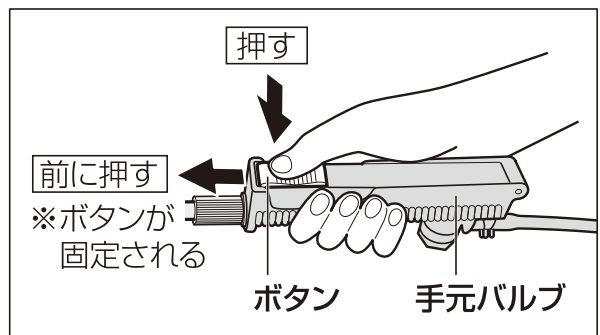

### 噴霧(ノズル2頭使用)

広範囲に散布するとき

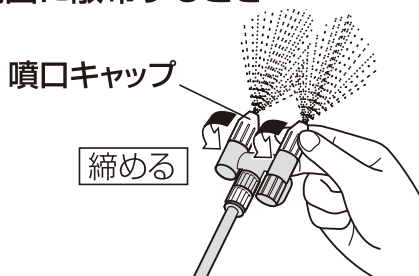

### 噴射(ノズル2頭使用)

背の高い樹木や、遠くの樹木に散布するとき

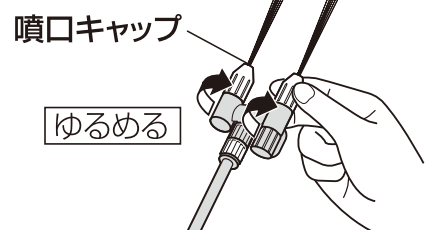

## 集中噴霧・噴射(ノズル1頭使用)

### 目的物を集中して噴霧・噴射するとき

- ノズル切替つまみを締める

※1頭に切替えると、音が大きくなりますが異常ではありません。

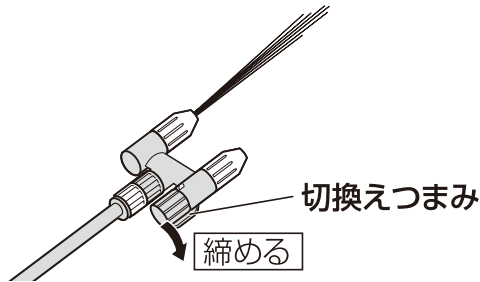

### 散布中に運転を止めるときは

- ①スイッチを「切」にする
- ②手元バルブを手元バルブかけにはめ込んでおく

※手元バルブのボタンを固定したままノズルをタンクの液面より低い位置に置くと、液が出てしまいます。

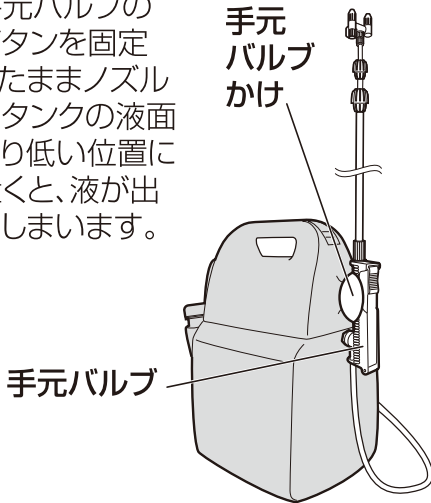

### 呼び水のしかた(ポンプが乾燥して噴霧しないとき)

- ①電源スイッチを「切」にする
- ②本体をタンクからはずす
- ③接続ねじをはずす

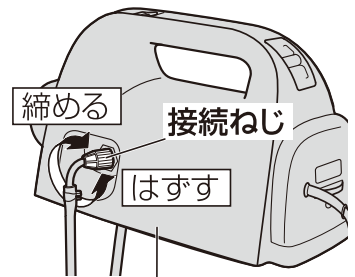

- ④右図のように液出口を上にし、スポイトを差し込み、水を入れる
- ⑤接続ねじを液出口に差し込み、締め付ける
- ⑥本体をタンクにセットし、電源スイッチを「入」にする

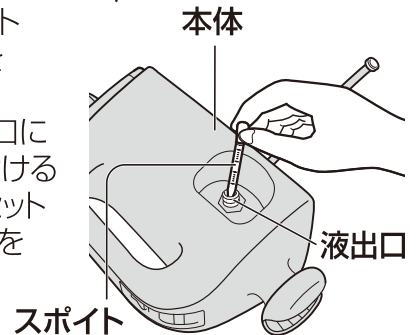

### 除草剤を散布される場合は

伸縮パイプ先端部は G1/4 のネジ径になっております。噴口ノズルを取り外し、市販の除草剤用ノズル(図①、図②※別売)の取り付けが可能です。除草剤ノズルを使用することにより除草剤の飛散を軽減することができます。

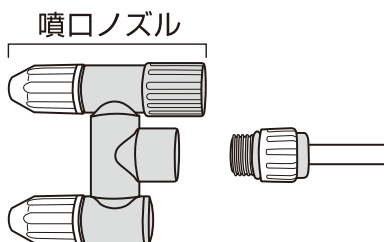

図①

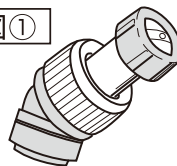

図②

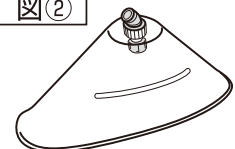

### ■除草剤噴口使用例

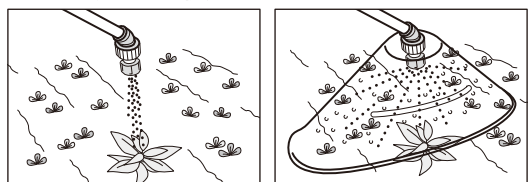

※除草剤散布後は必ずタンクを清水で充分洗浄して保管して下さい。



# お手入れのしかた

■お手入れの前には、必ず電源スイッチを「切」にしてください。

ご使用の度に、必ずお手入れをしてください

- 薬剤やゴミが残ると、故障の原因になります。
- お手入れ後は、直射日光が当たらず、お子様の手の届かない場所で保管してください。

## ポンプ／ノズル／フィルターの掃除

### ポンプをつまらせないために

- ①タンクキャップをはずす
- ②残った薬液を捨ててタンク内を水で洗う(薬液は下水に流さないで土に捨ててください。)
- ③きれいな水を入れて薬剤が消えるまで(約 1 L~1.5 L)ノズル2頭を噴射させ洗浄する

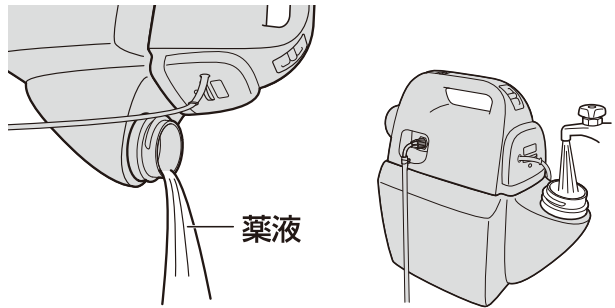

### 凍結防止のために

ポンプ内に残った水が凍結しポンプを破損することがあります。  
※洗浄後は水が出なくなるまで運転してから保管してください。

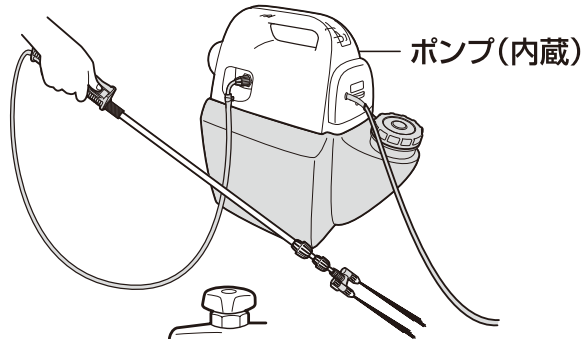

### ノズルをつまらせないために

- ①噴口キャップをはずす
- ②きれいな水でよく洗う

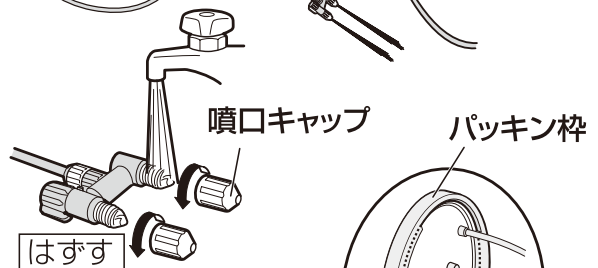

### フィルターをつまらせないために

- ①本体をタンクからはずす
- ②本体に水をかけないようにフィルターをきれいな水でよく洗う
- ③吸込みホースをタンクの中に入れ、本体位置合わせ線に合わせて締める  
※タンクパッキングがパッキン枠から外れていないことを確認してください。

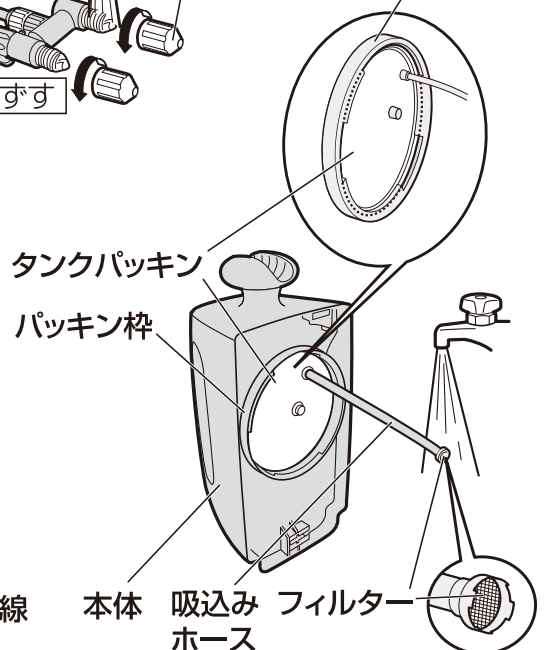
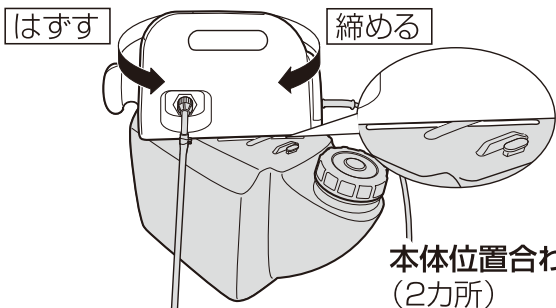



# 薬の上手なまきかた

※噴霧器の絵の形状が異なる場合があります。

## ■同じまくなら早めに散布



病虫害の発生初期に薬まきを！  
病状が進んでからの薬まきは、大変な  
手間がかかります。

## ■風のない朝夕の 涼しいときに散布

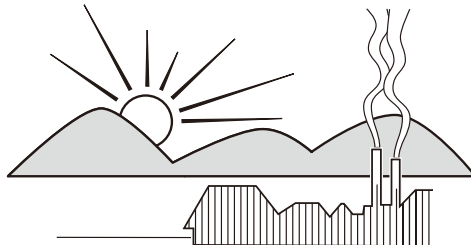

日中や西日の強い高温時を避け  
薬の流れ落ちを防ぐためにも、半日は  
雨の降らない日を選びましょう。

## ■ムラなく、葉の裏側へも

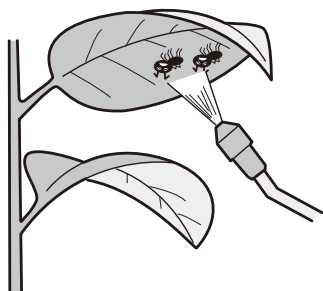

葉の裏側は、害虫の隠れ場所です。  
幹・枝・茎にも発生しますので  
植物全体に薬をかけます。

## ■残った薬はキキメなし (下水に捨てない)

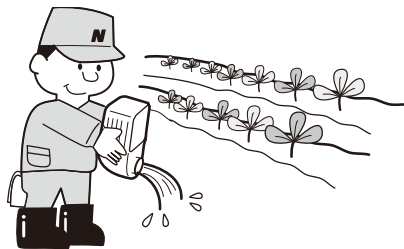

溶かした液は、後日使っても効果が  
ありません。植物に散布するか  
土に捨ててください。

## ■散布後は、洗顔や着替えを



散布後は、必ず顔や手足などの皮膚  
の露出部分をよく洗い、うがいをして  
衣服を着替えましょう。

## ■1週間後に もう一度まくと効果的 (例えば)

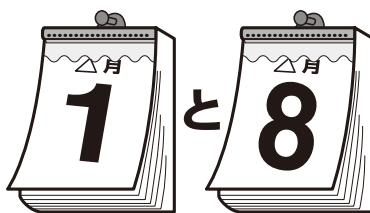

1回の散布でも効果はありますが  
2回まきますと一層効果的です。

# 害虫や病気を見つけたら

## 主な害虫と駆除のしかた（一例）

症 状	害虫名	対 策	薬品名
新芽・新梢や葉裏に群棲する。 体長1.5～3 mm。	アブラムシ類	効果が持続し、最適。 発生の都度、こまめに散布。	オルトラン水和剤・乳剤 アクテリック乳剤 スミチオン乳剤
葉裏に発生し、葉がカスリ状になる。 体長0.5 mmくらい。	葉ダニ類	卵・幼虫・成虫までを一度に退治する。	ケルセン乳剤 アカール乳剤
カスリ状になるが糞で葉が黒く汚れる。 体長4 mmで、単配形。	グンバイ虫類	4～5月頃に散布。	オルトラン水和剤・乳剤 スミチオン乳剤
枝や葉等に固着し、表面は口ウ質分で覆われている。 すす病の原因になる。	カイガラ虫類	5～7月にかけて月に2～3回散布。	オルトラン水和剤・乳剤 アクテリック乳剤
		越冬成虫には	マシン油乳剤
蟻や蛾の幼虫。 花・茎・葉を食べる。	毛虫類 青虫類	若齢幼虫期に防除する。	オルトラン水和剤・乳剤 スミチオン乳剤
葉を巻いたり、数枚綴り合わせて中に棲息。 葉を食べる。	ハマキ虫類	葉を巻く前の若齢幼虫には	アクテリック乳剤 スミチオン乳剤
		その後は	オルトラン水和剤・乳剤
若齢幼虫は葉裏にいる。 成虫は、昼間は隠れて見つけにくく、夜間に食害する。	ヨトウ虫	若齢期に散布。	オルトラン水和剤・乳剤 アクテリック乳剤

## 主な病気と手入れのしかた（一例）

症 状	病 名	対 策	薬品名
うどん粉をまぶしたように、花弁・蕾・花梗や葉が白くなる。	うどんこ病	発生したらすぐ散布。	ベンレート水和剤 サブロー乳剤
葉の縁から変色、葉に褐色・白・黒などの斑点が出る。	斑点性病害 黒星病や炭素病など	多いカビ性には	マンネブダイセン水和剤
		少ないが、細菌性には	マイシン液剤
葉・枝・幹などが、ススをかぶったように黒ずんでいる。	すす病	樹木の治療には原因のカイガラ虫などの除去。	ベンレート水和剤 オルトラン水和剤・乳剤 アクテリック乳剤
葉の裏側に、やや隆起したカサブタのような病斑点（赤・白・黄・黒など）を作る。	さび病	初期に1週間おき2～3回、葉裏によくかかるように散布。	マンネブダイセン水和剤 ベンレート水和剤 サブロー乳剤
花弁や果実に、しみ状斑点ができ、広がるとカビが生える。	灰色カビ病 (ボトリチス病)	初期に1週間おき2～3回、2～3種の薬品を交互に散布。	ロブラール水和剤 ベンレート水和剤 ダコニール水和剤

# 別売品 / 故障かな? / 仕様

## 別売品

お買い上げの販売店または、セフティ3 商品取扱店で下記のものをお買い上げください。

### 延長パイプ

延長パイプは、2本まで  
接続できます。

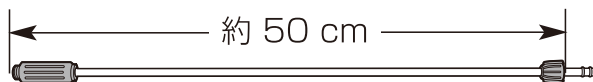

## 故障かな!?

### こんなとき

### 原因・調べるところ

### 直しかた

作動しない

電源プラグがコンセントから  
はずれている。

→電源プラグをコンセント  
へ確実に差し込む。

噴霧が弱い  
または  
作動するが  
噴霧しない

噴口キャップかフィルター  
が目づまりしている。

→噴口キャップや  
フィルターを掃除する。

ポンプが乾燥している。

→液出口を上に向けて  
スポイトで呼び水する。

## 仕様

SSA-10 (10 L形)	
電源	AC100 V 50/60Hz
消費電力	約 27 W
噴霧能力	1頭時 噴霧時:約 300 mL/分 噴射時:約 380 mL/分
	2頭時 噴霧時:約 600 mL/分 噴射時:約 700 mL/分
タンク容量	約 10 L
ノズル部の長さ	約 70~160 cm
電源コードの長さ	約 2.5 m
ホースの長さ	約 10 m
質量	約 2.6 kg

# 点検

## 愛情点検

## 長年ご使用の噴霧器の点検を!



こんな  
症状は  
ありま  
せんか

- 電源スイッチを入れても、ときどき作動しないことがある。
- 本体、電源コードが異常に熱を持つ。



ご使用  
中止

このような症状のときは使用を中止し、故障や事故防止のため、電源スイッチを切り、コンセントから電源プラグを抜いて、必ず販売店に点検を依頼してください。

## メモ

# 無料修理規定

1.取扱説明書、本体貼り付けラベル等の注意書に従った使用状態で保証期間内に故障した場合には、無料修理させていただきます。

(1)無料修理をご依頼になる場合には、お買い上げの販売店に商品と本保証書をご持参、ご提示いただき、お申し付けください。

2.ご転居、贈答品等で本書に記入してあるお買い上げの販売店に修理をご依頼に出来ない場合には、藤原産業(株)情報サービスセンターにお問い合わせください。

3.保証期間内でも次の場合には原則として有料とさせていただきます。

(1)使用上の誤り及び不当な修理や改造による故障または損傷。

(2)お買い上げ後の落下、引越し、輸送等による故障または損傷。

(3)定格外の使用電源(電圧、周波数)などによる故障または損傷。

(4)車両、船舶に搭載して使用された場合に生じた故障または損傷。

(5)業務用及びそれに準ずる使用をされて生じた故障または損傷。

(6)本書のご提示がない場合。

(7)本書にお買い上げ年月日、お客様名、販売店名のない場合。販売店名を証する物(レシートなど)の添付がない場合、あるいは字句を書き替えられた場合。

4.本書は日本国内においてのみ有効です。

This warranty is valid only in Japan.

5.本書は再発行いたしませんので紛失しないように大切に保管してください。

※この保証書は本書に明示した期間、条件のもとにおいて無料修理をお約束するものです。従ってこの保証書によってお客様の法律上の権利を制限するものではありませんので、保証期間経過後の修理についてご不明な場合は、お買い上げの販売店にお問い合わせください。

# 保証書

保証期間内に取扱説明書の注意書きにしたがって正常な使用状態で使用して故障した場合には、お買い上げの販売店に本書をご提示の上、修理をご依頼ください。

モデル名	<b>セフティー3 電気式噴霧器 SSA-10</b>
※ お客様	住所 -----
	氏名 -----
	電話 ( )
※ お買い上げ日	年 月 日
保証期間	本体 1年(お買い上げ日より)
※ 販売店	取扱販売店名・住所
	電話 ( )

ご販売店様へ ※印欄は必ず記入してお渡してください。

レシート貼付

発売元 **藤原産業株式会社**  
兵庫県三木市福井2115-1 TEL.0794-86-8203



発売元 **藤原産業株式会社**  
兵庫県三木市福井2115-1 TEL.0794-86-8203

当社製品のご相談は…

情報サービスセンター ☎ **0794-86-8203** 〒673-0433  
兵庫県三木市福井2115-1

製品をご使用になる時は、安全に心掛けて正しくお使いください。