

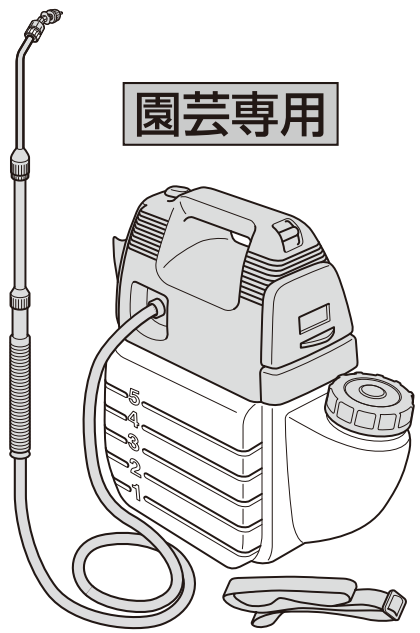

園芸専用



取扱説明書

除草剤用

電池式

噴霧器 5L形

品番 SSD-5J

〈乾電池単1形 4コ用〉

このたびは、お買い上げいただき、
まことにありがとうございます。

- この取扱説明書をよくおよみのうえ、
正しくお使いください。
- ご使用前に「安全上の注意」を
必ずお読みください。
- 保証書は「お買い上げ日・販売店名」
などの記入を確かめ、取扱説明書と
ともに大切に保管してください。

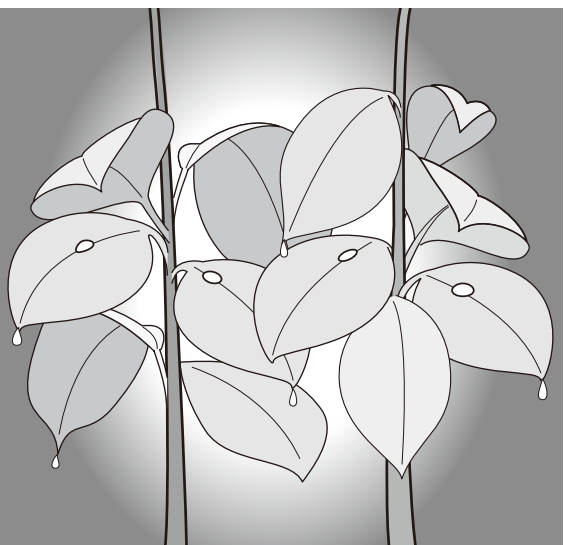

保証書付き



もくじ

●安全上のご注意 (必ずお守りください)	1
●各部のなまえと準備	2
●使いかた	3~4
●お手入れのしかた	5~6
●お手入れのしかた / 故障かな!?	6
●薬の上手なまきかた	7
●仕 様	8
●無料修理規定 / 保証書	9



安全上のご注意 必ずお守りください

人への危害、財産の損害を防止するため、必ずお守りいただくことを説明しています。

■誤った使い方をしたときに生じる危害や損害の程度を区分して、説明しています。

	警告 「死亡や重傷を負うおそれがある内容」です。
	注意 「傷害を負うことや、財産の損害が発生するおそれがある内容」です。





■お守りいただく内容を次の図記号で説明しています。

	気をつけていただく内容です。
	してはいけない内容です。
	実行しなければならない内容です。

警告

	電池の液が目に入ったときは、きれいな水で洗いすぐに医師の治療を受ける		■可燃性液体は使用しない 火災の原因となります。	
---	------------------------------------	--	-----------------------------	--

注意

<p>■人体にかけたり、子供に触れさせたりしない</p> <p style="text-align: center;"></p> <p>薬剤によっては人体に有害です。</p>	<p>■液もれ(ホース破れ・締付部のゆるみ等)のまま使用しない</p> <p style="text-align: center;"></p> <p>薬剤が人体にかかると、かぶれの原因となります。</p>
<p>■薬剤使用は、必ず薬剤の説明書に従う</p> <p>■薬剤噴霧は、園芸用メガネ、マスクを着用する</p> <div style="text-align: center;"></div> <p style="text-align: center;"></p> <p>薬剤によっては人体に有害です。</p>	<p>■電池の使用表示に従う</p> <p>■使用後は、必ずスイッチを切る</p> <p>■定期的に点検する(作動・液もれ)</p> <p style="text-align: center;"></p> <p>守らないと電池の液がもれて目に入ったたり発熱・破裂の原因となります。</p>

各部のなまえと準備

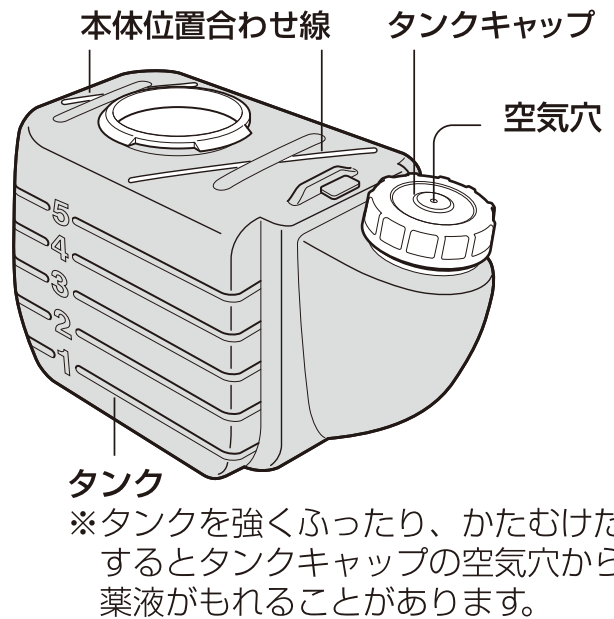
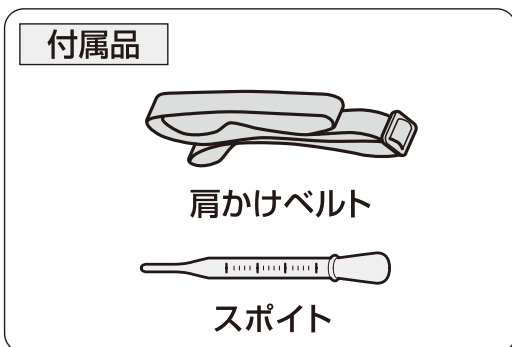
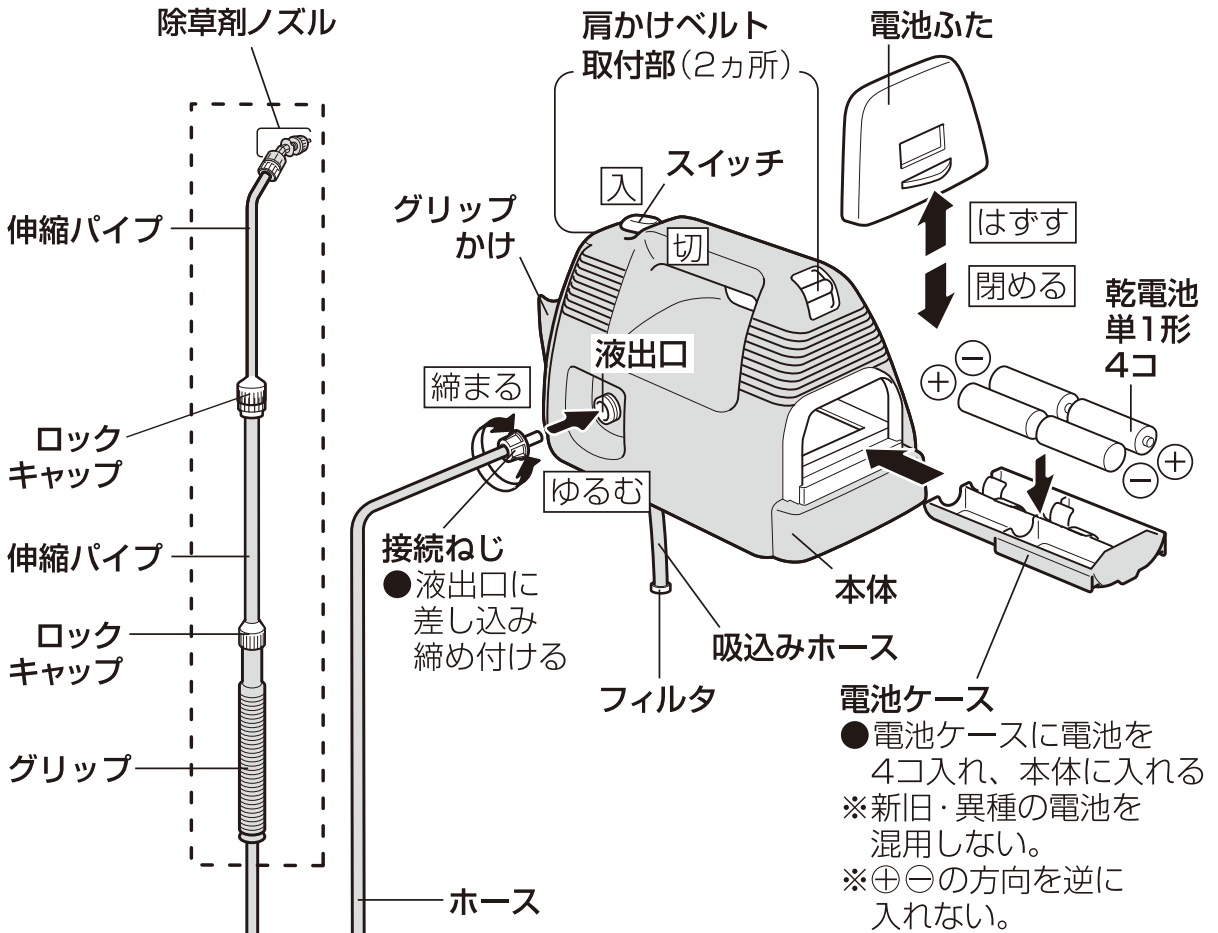

使いかた

1 タンクキャップをはずし薬剤を入れる

※本体がタンクに、しっかりとセットされていることを確認してください。

薬剤のご使用については、必ず薬剤メーカーの説明書に従ってください。

※薬剤に展着剤を混用しますと効果が高まり少量の雨なら薬剤が流れ落ちにくくなります。

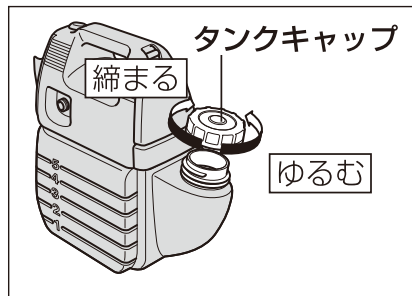

■乳剤などの液剤は…

- ①タンクにスポイトで乳剤を入れる
- ②水でうすめ、タンクキャップを確実に締め付ける
※混ざりかたが不十分な場合は、下図のようにタンクを持ちよく振ってかき混ぜてからご使用ください。

◇スポイトの目盛：約 0.1 mL単位 ◇タンク の目盛：約 1 L単位

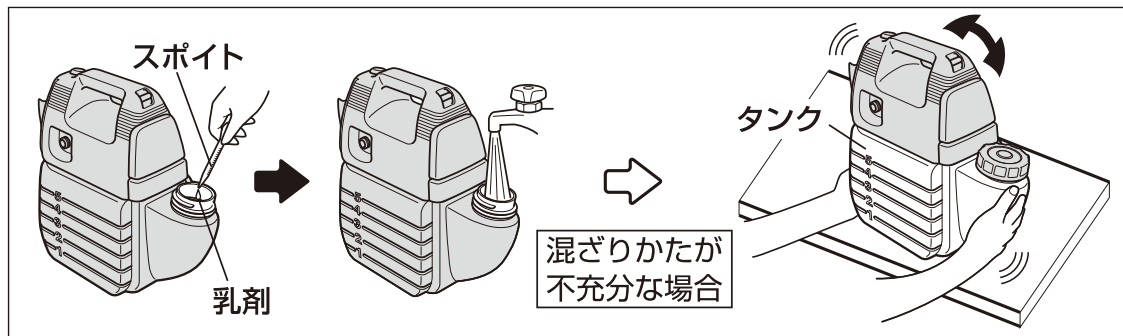

■水和剤や石灰硫黄合剤は…

- ①別の容器に薬剤と水を入れ充分に溶けるまでかき混ぜタンクに入れる
※溶かしかたが不十分ですとポンプを傷めます。
- ②必要量の薬液をタンクに入れタンクキャップを確実に締め付ける

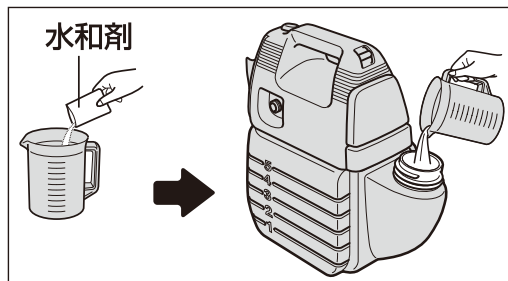

■水でうすめるときの薬剤の量について

◇下記の表は目安です。1 mLは1 cc、1 Lは1,000 ccです。

水	500倍	1,000倍	2,000倍
1 L	2 mL(または2 g)	1 mL(または1 g)	0.5 mL(または0.5 g)
2 L	4 mL(または4 g)	2 mL(または2 g)	1.0 mL(または1.0 g)
3 L	6 mL(または6 g)	3 mL(または3 g)	1.5 mL(または1.5 g)
4 L	8 mL(または8 g)	4 mL(または4 g)	2.0 mL(または2.0 g)
5 L	10 mL(または10 g)	5 mL(または5 g)	2.5 mL(または2.5 g)

〈水：1 L、液剤：0.5 mL (2,000倍) の場合〉

- スポイトで液剤を約0.5 mLの位置まで吸い上げ、タンクに入れる



2 ノズル部の長さを調節する

- ロックキャップはゆるめて、伸縮パイプの長さを調整する。
※調節後は、しっかり締め付けてください。

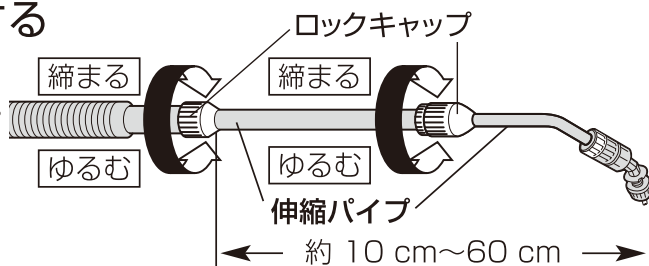

3 散布する ※散布時は目的物以外にかからないよう、風などに注意してください。

- スイッチを「入」にする。

噴霧



散布中に運転を止めるときは

- ①スイッチを「切」にする
 - ②グリップをグリップかけにはめ込んでおく
- ※ノズル先端をタンクの液面より低い位置に置くと液が出てしまいます。

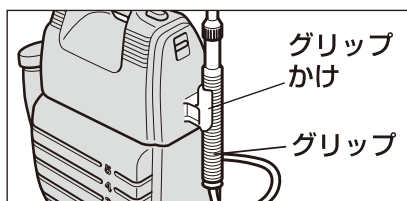

肩かけベルトの取り付けかた

- 付属の肩かけベルトを使用する際は、下図のようにして取り付ける。

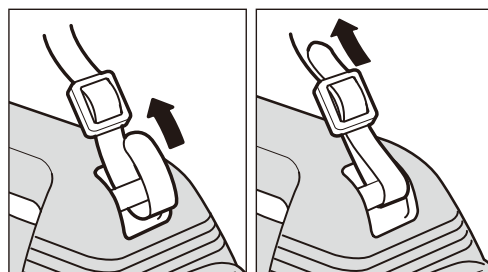

別売の除草剤ノズルで散布される場合

伸縮パイプ先端部はG 1/4のネジ径になっております。噴口ノズルをはずし、お好みの除草剤用ノズル(図①、②※別売)の取り付けが可能です。

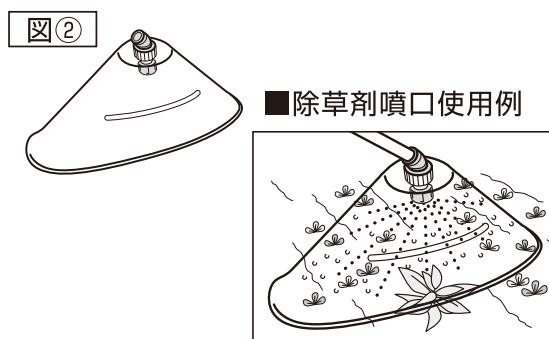
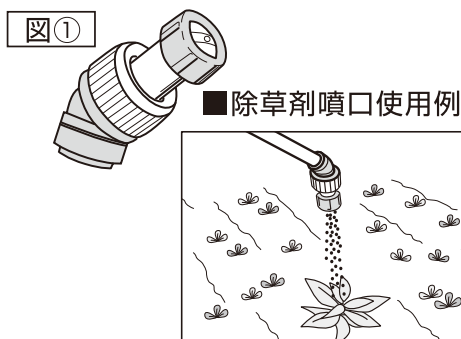

※除草剤散布後は必ずタンクを清水で充分洗浄して保管して下さい。

お手入れのしかた

ご使用の度に、必ずお手入れをしてください

- 薬剤やゴミが残ると、故障の原因になります。
- お手入れ後は、直射日光が当たらず、お子様の手の届かない場所で保管してください。

ポンプ／噴口／フィルターの掃除

ポンプをつまらせないために

- ①タンクキャップをはずす
- ②残った薬液を捨ててタンク内を水で洗う（薬液は下水に流さないで土に捨ててください。）
- ③きれいな水を入れて薬剤が消えるまで（約 1 L～1.5 L）噴射させ洗浄する

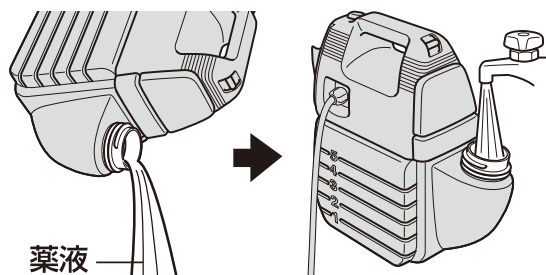

凍結防止のために

ポンプ内に残った水が凍結しポンプを破損することがあります。
※洗浄後は水が出なくなるまで運転してから保管してください。

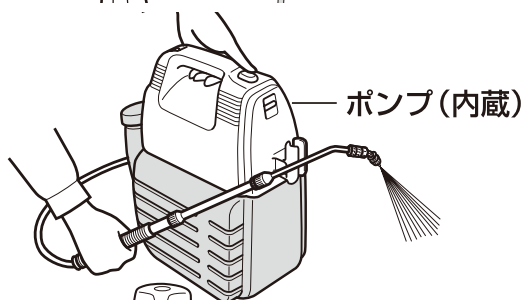

ノズルをつまらせないために

- ①除草剤ノズルをはずす
- ②きれいな水でよく洗う

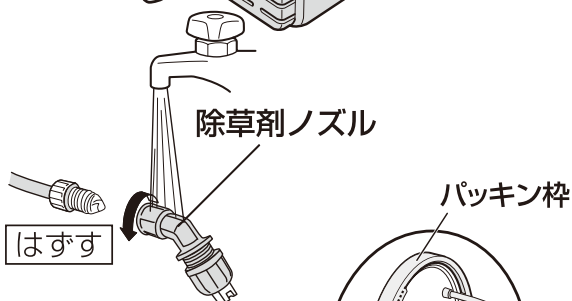

フィルターをつまらせないために

- ①本体をタンクからはずす
- ②本体に水をかけないようにフィルターをきれいな水でよく洗う
- ③吸込みホースをタンクの中に入れ、本体位置合わせ線に合わせて締める
※タンクパッキンがパッキン枠から外れていないことを確認してください。

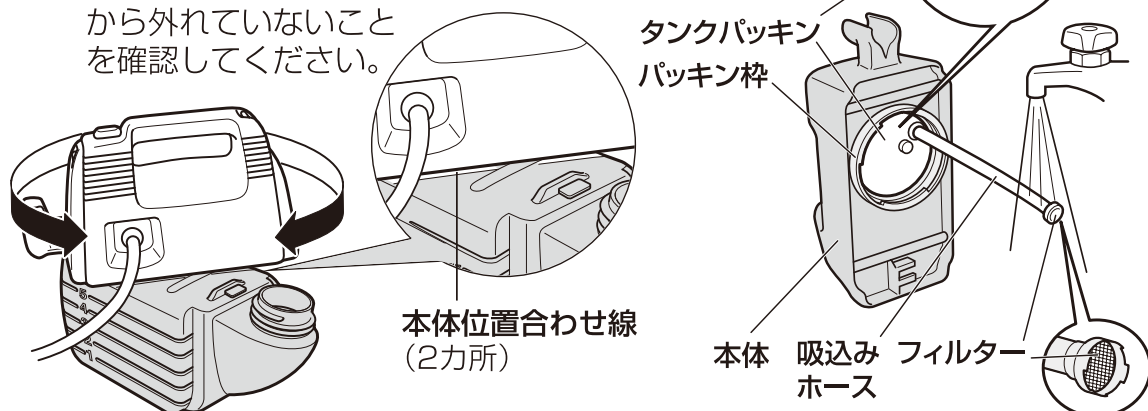

お手入れのしかた／故障かな!?

呼び水のしかた

ポンプが乾燥して噴霧しないとき

- ①スイッチを「切」にする
- ②本体をタンクからはずす
- ③接続ねじをはずす
- ④右図のように液出口を上にし
スポイトを差し込み、水を入れる
- ⑤接続ねじを液出口に差し込み、締め付ける
- ⑥本体をタンクにセットし、
スイッチを「入」にする

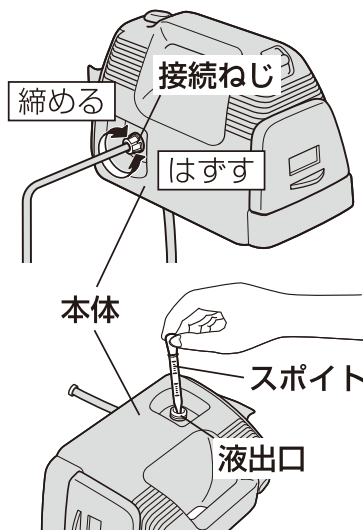

故障かな!?

こんなとき	原因・調べるところ	直しかた
作動しない	電池の方向が間違っている。	→ ⊕ ⊖ の方向を正しく入れる。
	電池が消耗している。	→ 新しい電池に取り替える。
噴霧が弱い または 作動するが 噴霧しない	除草剤ノズルかフィルターが目づまりしている。	→ 除草剤ノズルやフィルターを掃除する。
	ポンプが乾燥している。	→ 液出口を上に向けてスポイトで呼び水する。

お願い

使いかたを誤りますと機器を傷めたり、故障の原因となります。

- 連続 1 分以上の稼働はしないでください。
- タンク内にゴミを入れないでください。目づまりの原因となります。
- 汚れは、水または薄めた台所用洗剤(中性)を含ませた布で軽くふきとってください。(シンナーやベンジン等の溶剤を使用しない)
- 落下等の強い衝撃を与えないでください。
- 薬剤を入れたままで本体を倒さないでください。

園芸専用 次の薬剤は使用できません(例)。故障の原因となります。

- 殺ダニ用(ケルセン水和剤)
- 畜産用(オルソ、ヨード等)
- ハエ、蚊等の殺虫用(DDVP油剤等)
- 防疫殺菌用(クレゾール、ホルマリン等)

薬の上手なまきかた

※噴霧器の絵の形状が異なる場合があります。

風のない朝夕の
涼しいときに散布

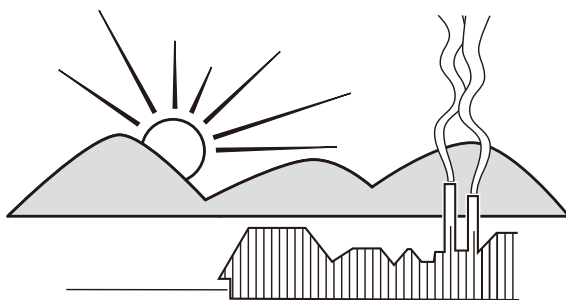

日中や西日の強い高温時を避け
薬の流れ落ちを防ぐためにも、半日は
雨の降らない日を選びましょう。

散布後は、
洗顔や着替えを



散布後は、必ず顔や手足などの皮膚
の露出部分をよく洗い、うがいをして
衣服を着替えましょう。

(例えば)

1週間後に
もう一度まくと
効果的！

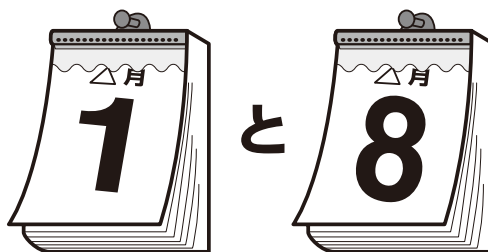

1回の散布でも効果はありますが
2回まきますと一層効果的です。

仕様

使用電池	乾電池単1形 4コ(別売)
定格電圧	4.8 V
噴霧能力	噴霧時:約 540 mL/分
電池寿命 (連続噴霧) (20℃時)	約 120 L
タンク容量	約 5 L
ノズル部の長さ	約 40~90 cm
質量	約 1.9 kg (乾電池を含む)

メモ

無料修理規定／保証書

- 取扱説明書、本体貼り付けラベル等の注意書に従った使用状態で保証期間内に故障した場合には、無料修理させていただきます。
(1) 無料修理をご依頼になる場合には、お買い上げの販売店に商品と本保証書をご持参、ご提示いただき、お申し付けください。
- ご転居、贈答品等で本書に記入してあるお買い上げの販売店に修理をご依頼になれない場合には、藤原産業(株) 情報サービスセンターにお問い合わせください。
- 保証期間内でも次の場合には原則として有料とさせていただきます。
(1) 使用上の誤り及び不当な修理や改造による故障または損傷。
(2) お買い上げ後の落下、引越し、輸送等による故障または損傷。
(3) 定格外の使用電源(電圧、周波数)などによる故障または損傷。
(4) 車両、船舶に搭載して使用された場合に生じた故障または損傷。
(5) 業務用及びそれに準ずる使用をされて生じた故障または損傷。
(6) 本書のご提示がない場合。
(7) 本書にお買い上げ年月日、お客様名、販売店名のない場合。販売店名を証する物(レシートなど)の添付がない場合、あるいは字句を書き替えられた場合。
- 本書は日本国内においてのみ有効です。This warranty is valid only in Japan.
- 本書は再発行いたしませんので紛失しないように大切に保管してください。
※この保証書は本書に明示した期間、条件のもとにおいて無料修理をお約束するものです。従ってこの保証書によってお客様の法律上の権利を制限するものではありませんので、保証期間経過後の修理についてご不明な場合は、お買い上げの販売店にお問い合わせください。

保証書

保証期間内に取扱説明書の注意書きにしたがって正常な使用状態で使用して故障した場合には、お買い上げの販売店に本書をご提示の上、修理をご依頼ください。

モデル名	セフティー3 除草剤用 電池式噴霧器 SSD-5J	レシート貼付	
※ お客様	住所 ----- 氏名 ----- 電話 ()		
	※ お買い上げ日		年 月 日
	保証期間		本体(ただしブレード類は除きます) 1年(お買い上げ日より)
※ 販売店	取扱販売店名・住所 電話 ()		

ご販売店様へ ※印欄は必ず記入してお渡しく下さい。

発売元 **藤原産業株式会社**
兵庫県三木市福井2115-1 TEL.0794-86-8203



発売元 **藤原産業株式会社**
兵庫県三木市福井2115-1 TEL.0794-86-8203

当社製品のご相談は…

情報サービスセンター ☎ **0794-86-8203** 〒673-0433
兵庫県三木市福井2115-1

製品をご使用になる時は、安全に心掛けて正しくお使いください。